

SKÝRINGAR:

KNV = Kalt neysluvatn
 HNV = Heitt neysluvatn
 HRR = Hringrás

- OLÍUFYLLTUR ÞRÝSTIMÆLIR m/LOKA
Þrýstjafnað 0 - 6 bar
Óþrýstjafnað 0 - 10 bar
- SÜLUHITAMÆLIR
Bakrás 0 - 60°C
Bakrás 0 - 100°C
- KÜLULOKI OPINN
- KÜLULOKI LOKAÐUR
- EINSTREYMISLOKI
- LOFTÆMING
- STILLITÉ
- STILLILOKI
- TÆMING
- SÍA
- RENNSLIAMÆLIR
- HITASKYNJARI
- ÞRÝSTISKYNJARI
- ÞENSLUKER
- ÖRYGGISLOKI
- DÆLA
- MÓTORLOKI
- LOFTPOTTUR

FRAMRÁS INNSPÝTING _____

FRAMRÁS HITAVEITU _____

BAKRÁS HITAVEITU _____

KALT NEYSLUVATN _____

HEITT NEYSLUVATN _____

HRRINGRÁS HEITT VATN _____

SJÁ TÆKJALISTA OG KERFISLÝSINGU Á TEIKNINGU VDR-0X02

ÚTGÁFUFRILL					
ÚTG.	DAGS.	SKÝRINGAR	HANNAÐ	YFIRF.	SAMB.
01	22.11.2023	VERKTEIKNING	JSIG	PB	PB

DAGS. UNDIRSKRIFTAR	F.H. MANNVITS (NAFN OG KT.)
22.11.2024	Pétur Bjarnason, kt: 301269-3589 petur@cowi.com
DAGS. UNDIRSKRIFTAR	SAMRÆMINGARHÖNNUÐUR / HÖNNUNARSTJÓRI (NAFN OG KT.)
22.11.2024	Andri Martin Sigurðsson, kt: 170583-4429 anmsn@cowi.com

BYGGT Á ADALUPPDRATTUM - DAGS.: 11.06.2024 - ÚTGÁFA: 01



HÖNNUÐUR

MANNVIT
 Úrðarhvarfi 6 203 Kópavogi Sími: 422 3000 Fax: 422 3001
 www.mannvit.is mannvit@mannvit.is Kt: 430572-0169

© ÖLL AFNOT OG AFRITUN TEIKNINGAR, AD HLUFTA EÐA HEILD, ER HÁÐ SKRIFLEGGU LEYFI HÖFUNDA.

HEITI VERKS
COLAS ÞJÓNUSTU- OG STARFSMANNAHÚS
 GULLHELLA 1
 221 - HAFNARFJÖRÐUR

HEITI TEIKNINGAR
 HITAKERFI
 KERFISMYND TÆKNIRYMI

FRUMÚTGÁFA	MKV.	STÆRD
22.11.2024		A1
VERKNÚMUR	VERKHLUTI	TEIKNINGANÚMUR
2.110.192	000	VDR-0X01
		ÚTGÁFA
		01

TÆKJALISTI

KERFI 11 - OFNAKERFI

- 11.PM.01 Þrýstjafnari AVP 20, Kv = 6,3
0,05-0,5 bar
- 11.MP.02 Móþrýstiloki DN32 - 2,2 l/s

KERFI 12 - GÓLFHITAKERFI

- 12.ML.01 Mótroloki Kv = 2,7, með stöðuvísun, lokunarþrýstingur 6 bar
 - 12.HJ.01 Hitanemi í vatnsrás, mælisvið 0 - 100 °C
 - 12.HJ.02 Hitanemi í vatnsrás, mælisvið 0 - 100 °C
 - 12.HJ.03 Útthitaskynjari
 - 12.LP.01 Sjálfvirkur loftpottur ø90
 - 12.DA.01 Hringrásardæla, þrýstistýrð 61 KPa við 2,61 l/s
 - 12.MH.01 Millihitari 87 kW
Hlið 1: 75/35 °C, 0,53 l/s, vatn
Hlið 2: 40/32 °C, 2,61 l/s, vatn
Max dP = 15 kPa
 - 12.PK.01 Þensluker 25 l
 - 12.SL.01 Stilliloki, max dp 10 pa við 0,52 l/s
 - 12.SL.02 Stilliloki, max dp 10 pa við 2,6 l/s
 - 12.ÖR.01 Öryggisloki - stillisvið 4-6 bar
- #### KERFI 13 - NEYSLUVATNSKERFI
- 13.NH.01 Neysluvatnshitari 235 kW, með hringrás og öllu tilheyrandi Termix BV eða sambærilegur
 - 13.SL.02 Stilliloki, max dP = 10 kPa við 0,2 l/s
- #### KERFI 14 - SNJÓBRÆDSLUPERFI
- 14.DA.02 Hringrásardæla 0,32 l/s við 50 kPa
 - 14.HL.03 Hitastýrður loki DN 15 stillisvið 10-30 °C, AVTB eða sambærilegur
 - 14.SL.04 Stilliloki, max dP = 10kPa við 0,06 l/s

KERFISLÝSING

KERFI 12 - GÓLFHITAKERFI:

KERFI 13 - NEYSLUVATNSKERFI:
Neysluvatnshitari 13.NH.01 sér um að hita kalt vatn upp í 65 °C, hringrásardæla sér um að halda vatni í stofnlögnum heitum óháð notkun.

KERFI 14 - SNJÓBRÆDSLUPERFI:
Snjóbræðslukerfið er opið með innspýtingu.

HITASTIG FRAMRÁSAR

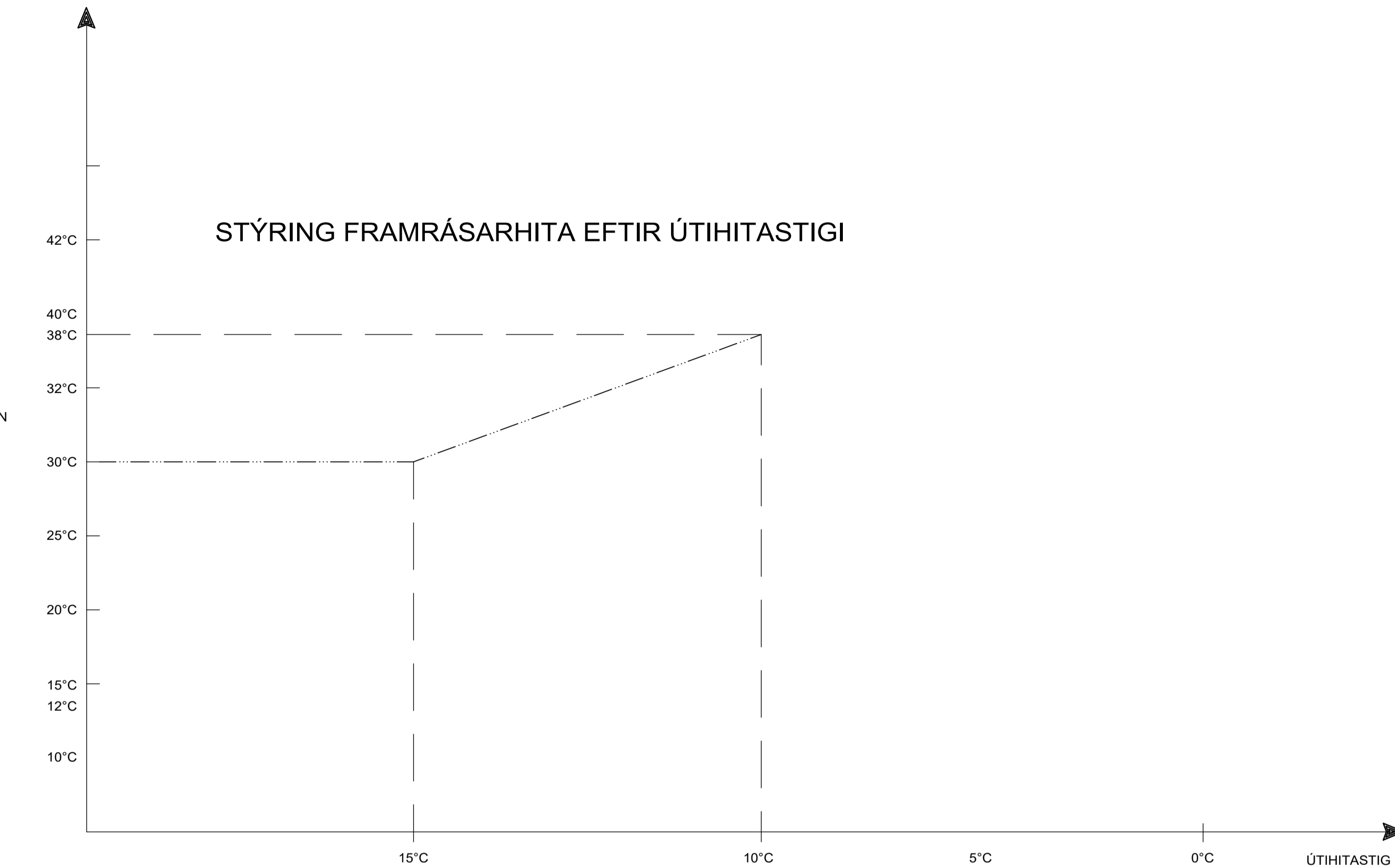

STÝRING FRAMRÁSARHITA EFTIR ÚTHITASTIGI

UPPHITUN

Kerfi 12 - GÓLFHITAKERFI

Kerfi 12 er lokað hitakerfi fyrir gólfhita. Kerfið er staðsett í tæknirými á neðri hæð. Kerfið stjórnast af hússtjórnarkerfi SS. Hitaskynjari 12.HJ.01 stýrir mótroloka 12.ML.01 og viðheldur framrásarhitastigi að hámarki 40°C (Hafa skal samráð við framleiðanda gólfefnis um hvaða framráshiti er heppilegur fyrir parketið).

Hitaskynjari 12.HJ.02 í bakrásarhiti millihitara vinnur sem hámark og takmarkar opnun 12.ML.01 þannig að hitastigið haldist innan við 32°C. Ef hiti fer upp fyrir hámarksgildi berst boð til hússtjórnarkerfis. Útthitaskynjari 12.HJ.03 hefur línuleg áhrif á framrásarhitastig, m.t. útihita hverju sinni, stillanlegt.

Dæla 12.DA.01 gengur þegar kerfið er virkt og er hún hraða og álagsstýrð með tíðnibreyti 1HV.14 og heldur stöðugum mismunaprýsting yfir kerfið óháð rennsli. Bilanaboð berast hússtjórnarkerfi.

KERFI 30 - HITAKERFI FYRIR LOFTRÆSTINGU

- 30.MH.01 - VARMASKIPTIR, 8,4 kW, HLIÐ 1: 75/30 °C, V = 0,045 l/s
HLIÐ 2: 70/35 °C, V = 0,057 l/s, Pd = 15 - 20 kPa
- 30.DA.01 - HRINGRÁSARDÆLA AFKÖST 0,057 l/s VIÐ 43 kPa
- 30.ML.01 - MÓTORLOKI, LOKAÐUR VIÐ STAUMLEYSI, Kv = 0,2
- 30.HJ.01 OG 02 - HITASKYNJARI Í VATNSRÁS
- 30.HJ.03 - HITASKYNJARI Í VATNSRÁS
- 30.PJ.01 - ÞRÝSTISKYNJARI, VINNUPRÝSTINGUR 2,5 bar, MEÐ 0,1 bar NÁKVÆMNI
- 30.LP.01 - LOFTPOTTUR DN15
- 30.ST.01 - STILLILOKI DN15, STILLING 0,02 l/s
- 30.ÖR.01 - ÖRYGGISLOKI DN15, OPNAR VIÐ 6.0 bar
- 30.PK.01 - ÞENSLUKER, 5 LÍTRAR, UPPHAFSPRÝSTINGUR 2,5 bar
- 30.ML.02 - MÓTORLOKI, LOKAÐUR VIÐ STAUMLEYSI, Kv = 0,55
- 30.ST.02 - STILLILOKI DN15, STILLING 0,063 l/s
- 30.ML.03 - MÓTORLOKI, LOKAÐUR VIÐ STAUMLEYSI, Kv = 0,11
- 30.ST.03 - STILLILOKI DN15, STILLING 0,013 l/s

KERFI 31 - HITAKERFI FYRIR LOFTRÆSTINGU

- 31.MH.01 - VARMASKIPTIR, 38 kW, HLIÐ 1: 75/30 °C, V = 0,202 l/s
HLIÐ 2: 70/35 °C, V = 0,259 l/s, Pd = 15 - 20 kPa
- 31.DA.01 - HRINGRÁSARDÆLA AFKÖST 0,26 l/s VIÐ 43 kPa
- 31.ML.01 - MÓTORLOKI, LOKAÐUR VIÐ STAUMLEYSI, Kv = 1
- 31.HJ.01 OG 02 - HITASKYNJARI Í VATNSRÁS
- 31.HJ.03 - HITASKYNJARI Í VATNSRÁS
- 31.PJ.01 - ÞRÝSTISKYNJARI, VINNUPRÝSTINGUR 2,5 bar, MEÐ 0,1 bar NÁKVÆMNI
- 31.LP.01 - LOFTPOTTUR DN32
- 31.ST.01 - STILLILOKI DN15, STILLING 0,2 l/s
- 31.ÖR.01 - ÖRYGGISLOKI DN15, OPNAR VIÐ 6.0 bar
- 31.PK.01 - ÞENSLUKER, 5 LÍTRAR, UPPHAFSPRÝSTINGUR 2,5 bar
- 31.ST.02 - STILLILOKI DN32, STILLING 0,294 l/s

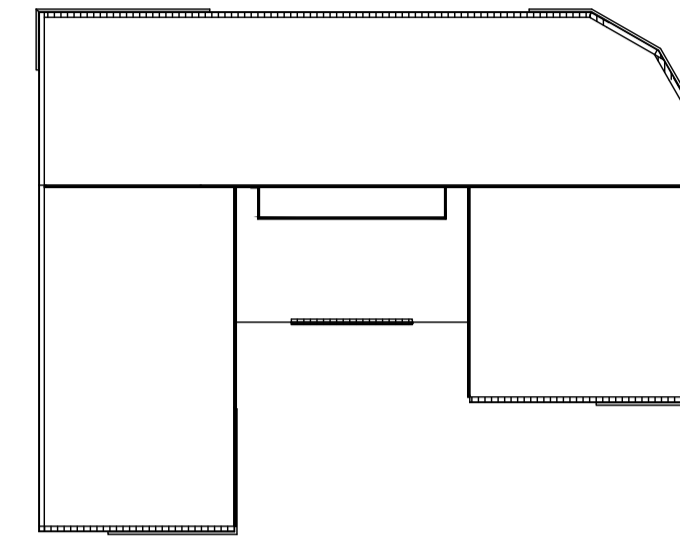

ÚTGÁFUFERILL					
ÚTG.	DAGS.	SKÝRINGAR	HANNAÐ	YFIRF.	SAMB.
01	22.11.2024	VERKTEIKNING	JSIG	PB	PB

DAGS. UNDRISKRIFTAR	F.H. MANNVITS (NAFN OG KT.)
22.11.2024	Pétur Bjarnason, kt: 301269-3589 petur@cowi.com
DAGS. UNDRISKRIFTAR	SAMRÆMINGARHÖNNUNUR / HÖNNUNARSTJÓRI (NAFN OG KT.)
22.11.2024	Andri Martin Sigurðsson, kt: 170583-4429 anmsn@cowi.com

BYGGT Á ADALUPPDRAËTTUM - DAGS.: 11.06.2024 - ÚTGÁFA: 01



HEITI VERKS
COLAS ÞJÓNUSTU- OG STARFSMANNAHÚS
GULLHELLA 1
221 - HAFNARFJÖRÐUR

HEITI TEKNINGAR
HITAKERFI
TÆKJALISTI OG KERFISLÝSING

FRUMÚTGÁFA	22.11.2024	MIKV.	STÆRD	A1
VERKNÚMÉR	2.110.192	VERKHLUTI	000	TEKNINGANÚMÉR
			VDR-0X02	ÚTGÁFA
				01

GÓLHITAKISTA GK-1A

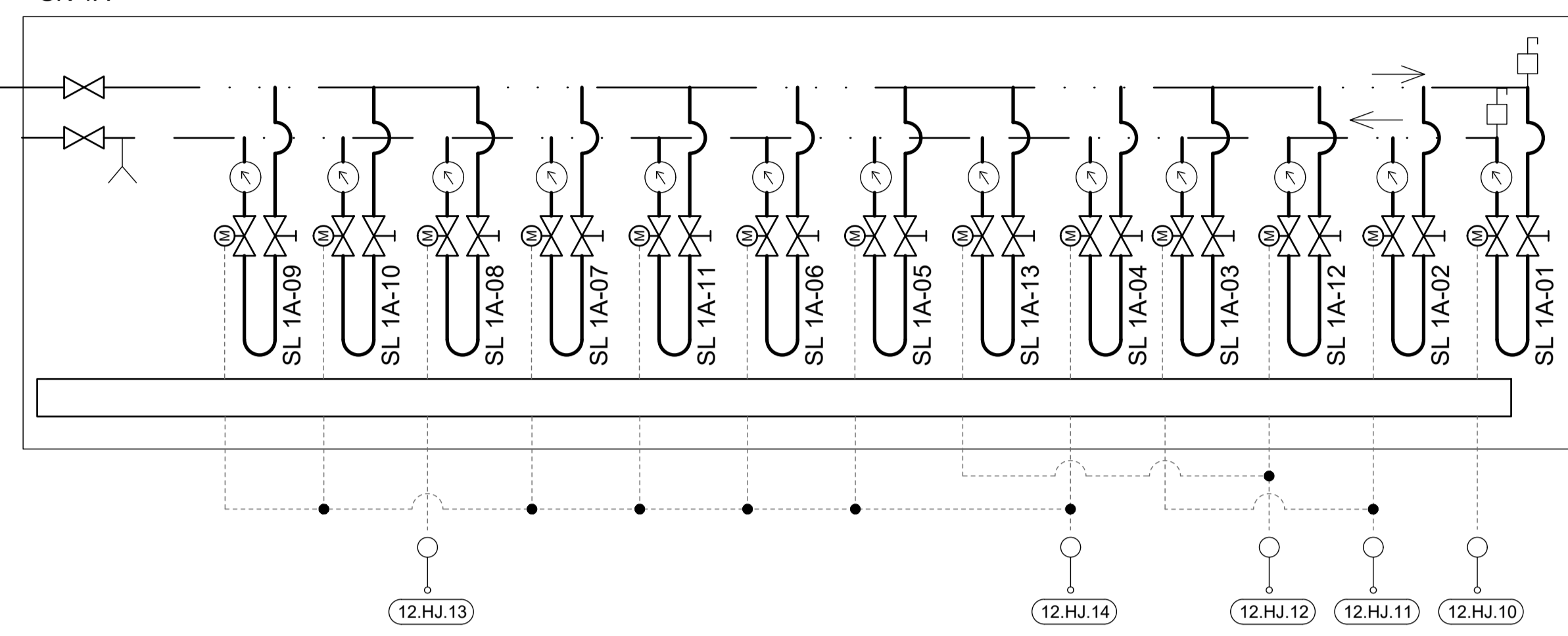

GÓLHITAKISTA GK-1E

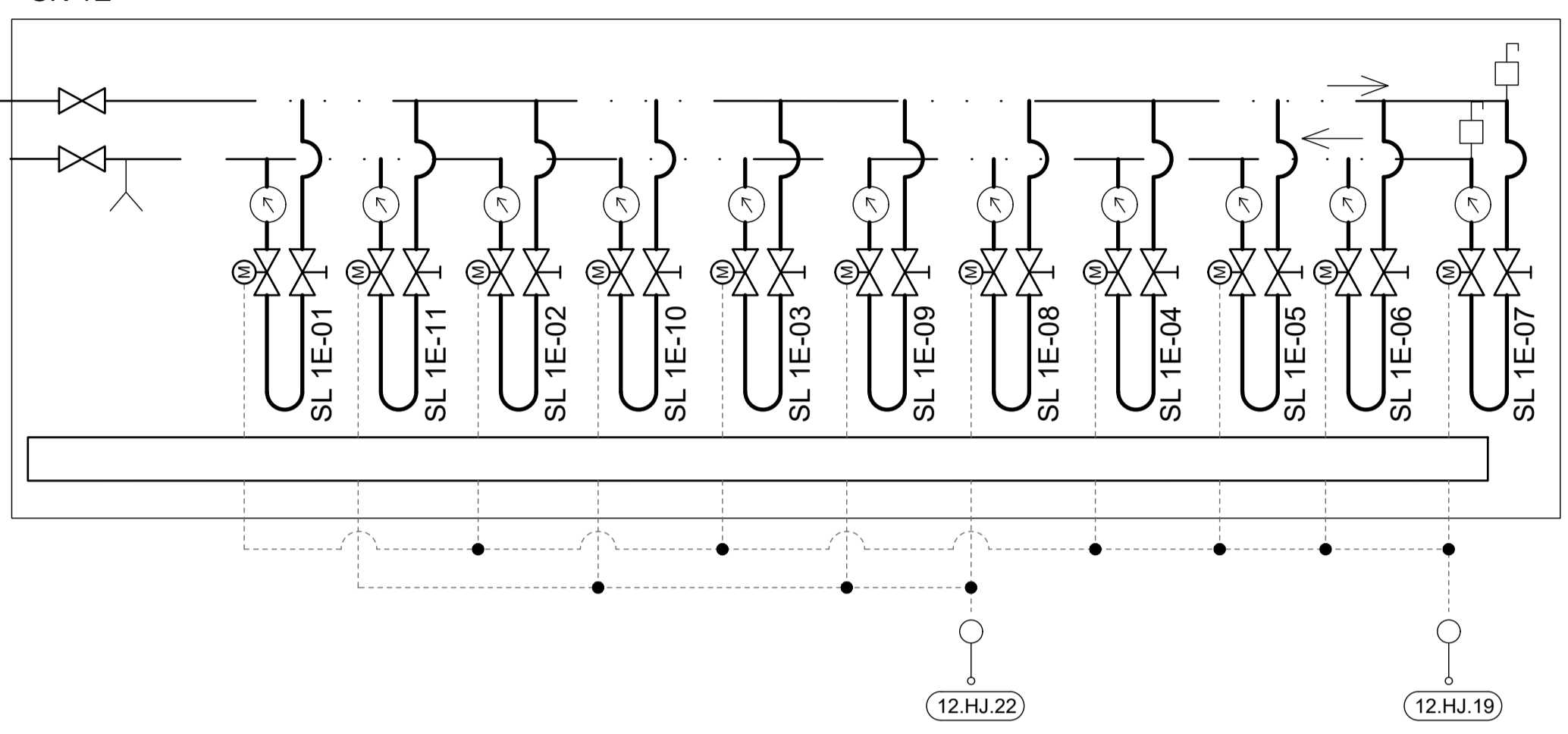

GÓLHITAKISTA GK-1B

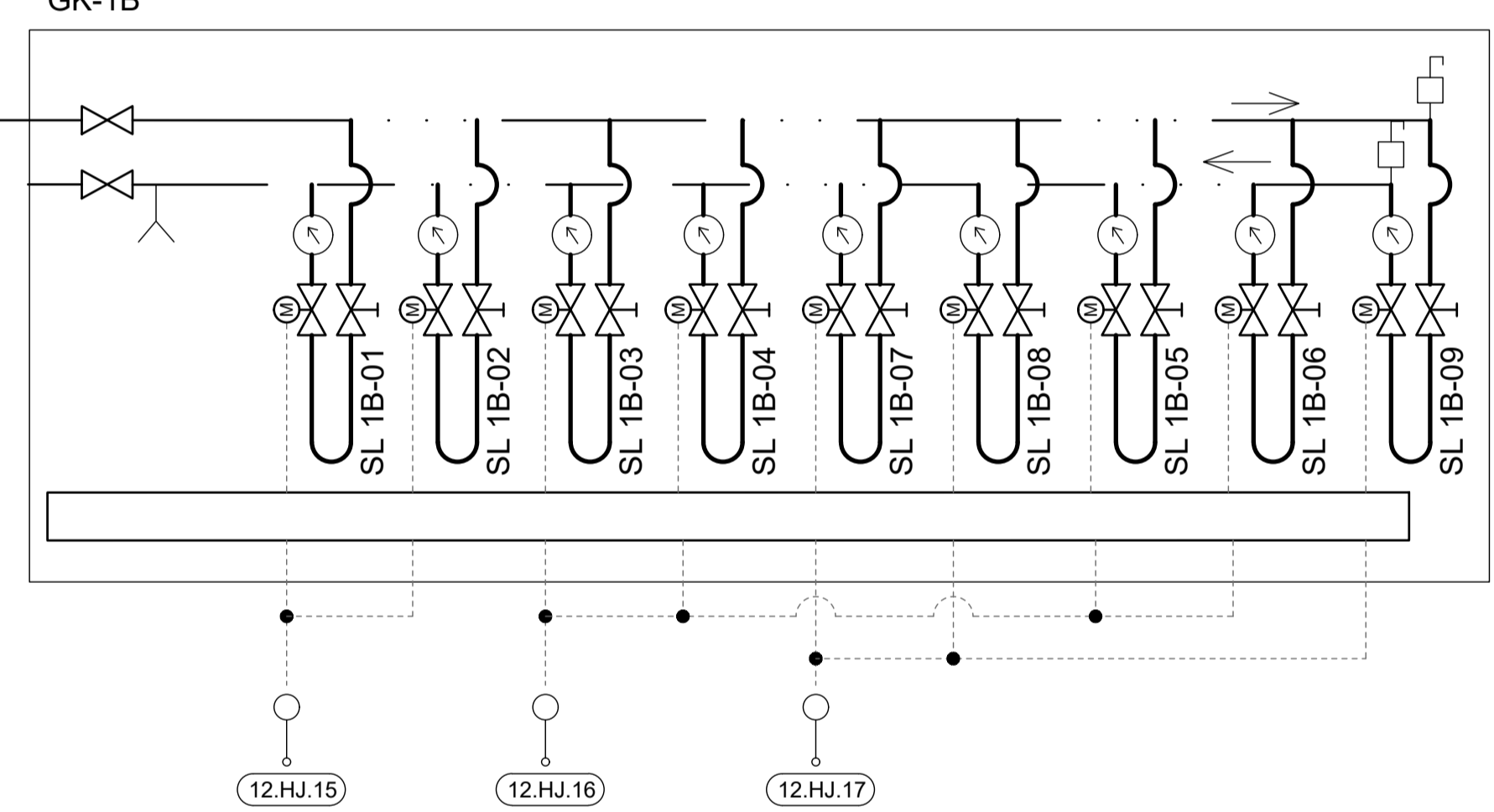

GÓLHITAKISTA GK-1F

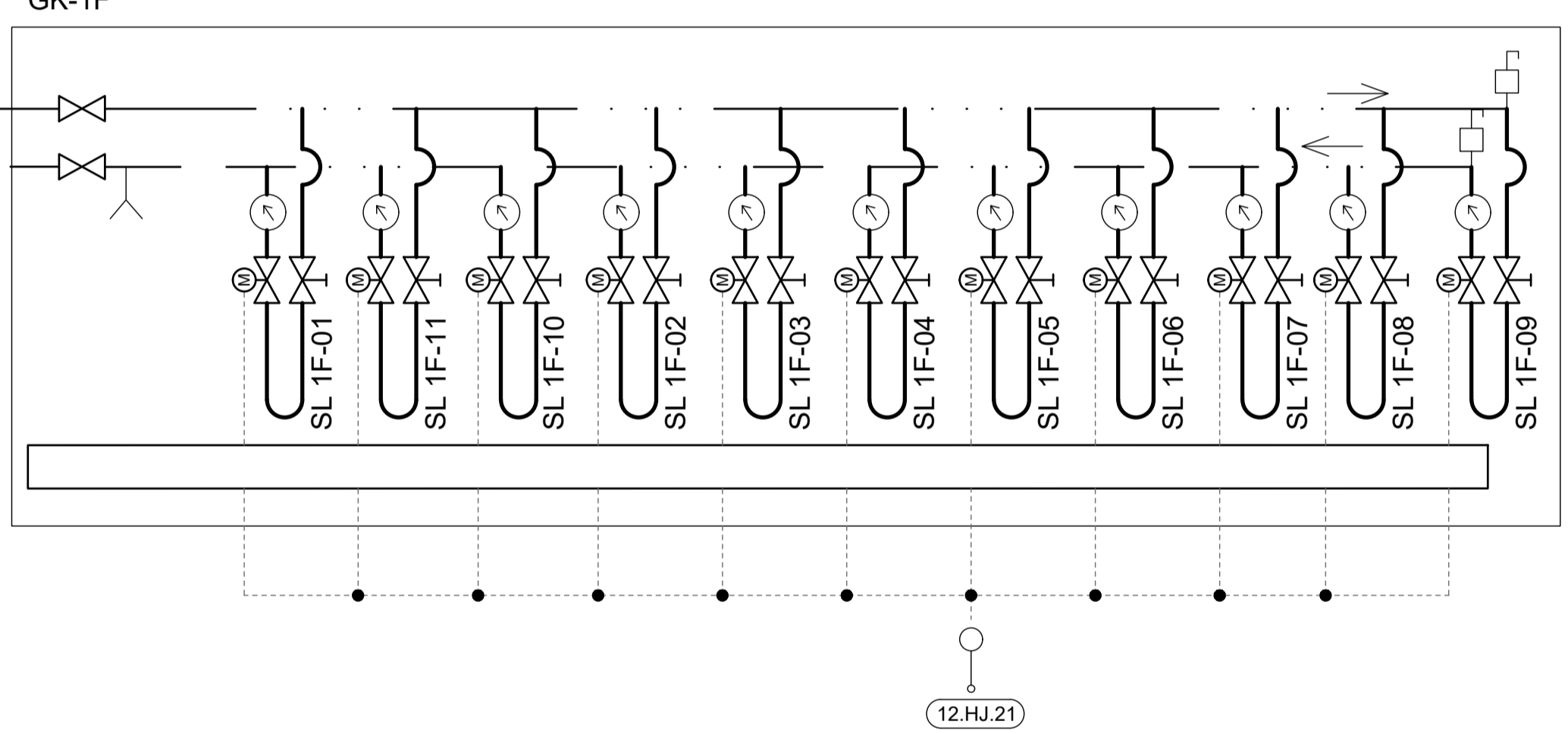

GÓLHITAKISTA GK-1C

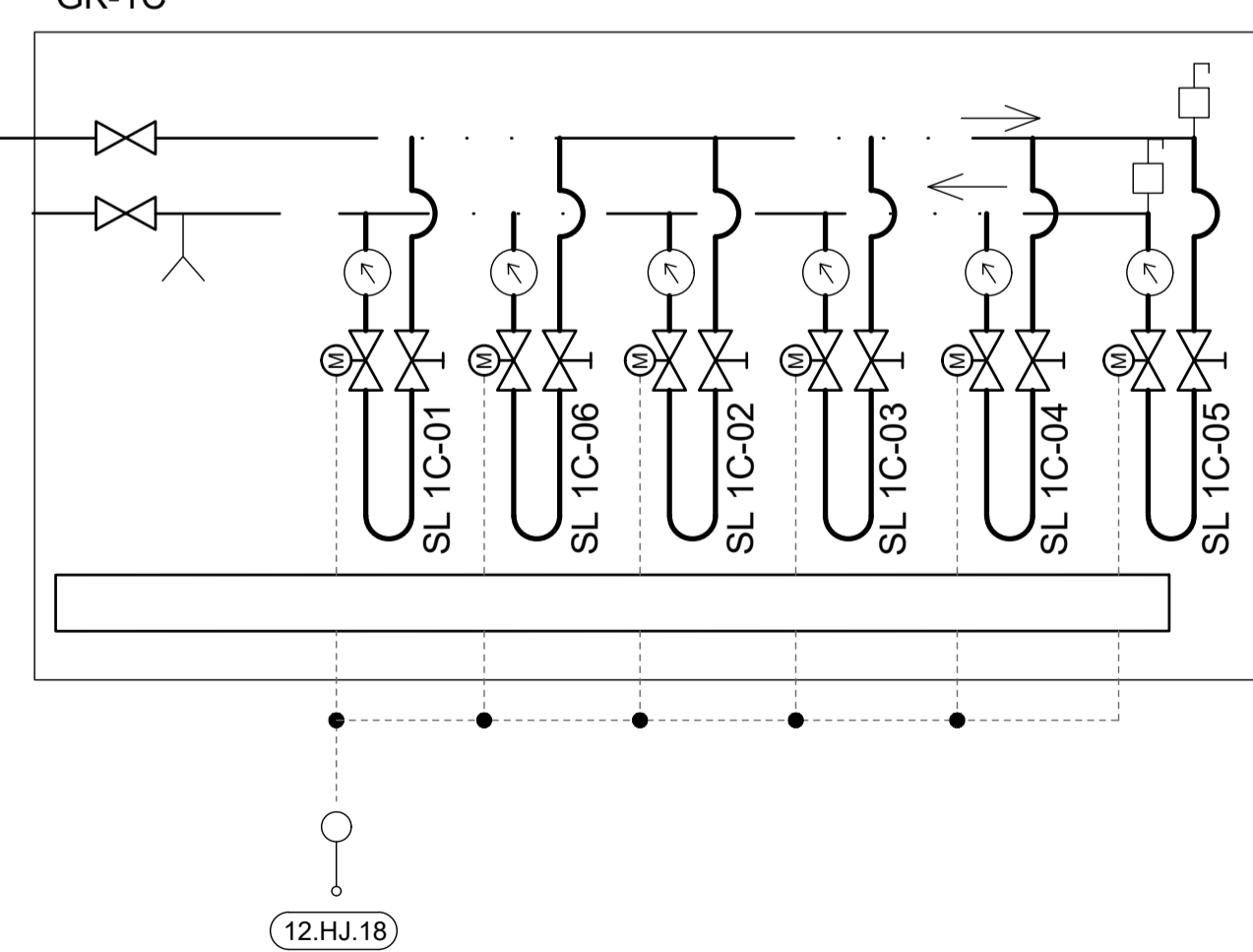

GÓLHITAKISTA GK-1G

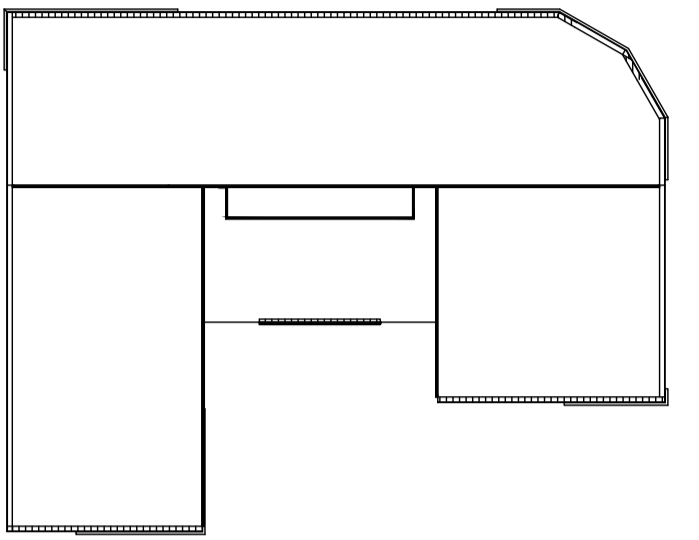
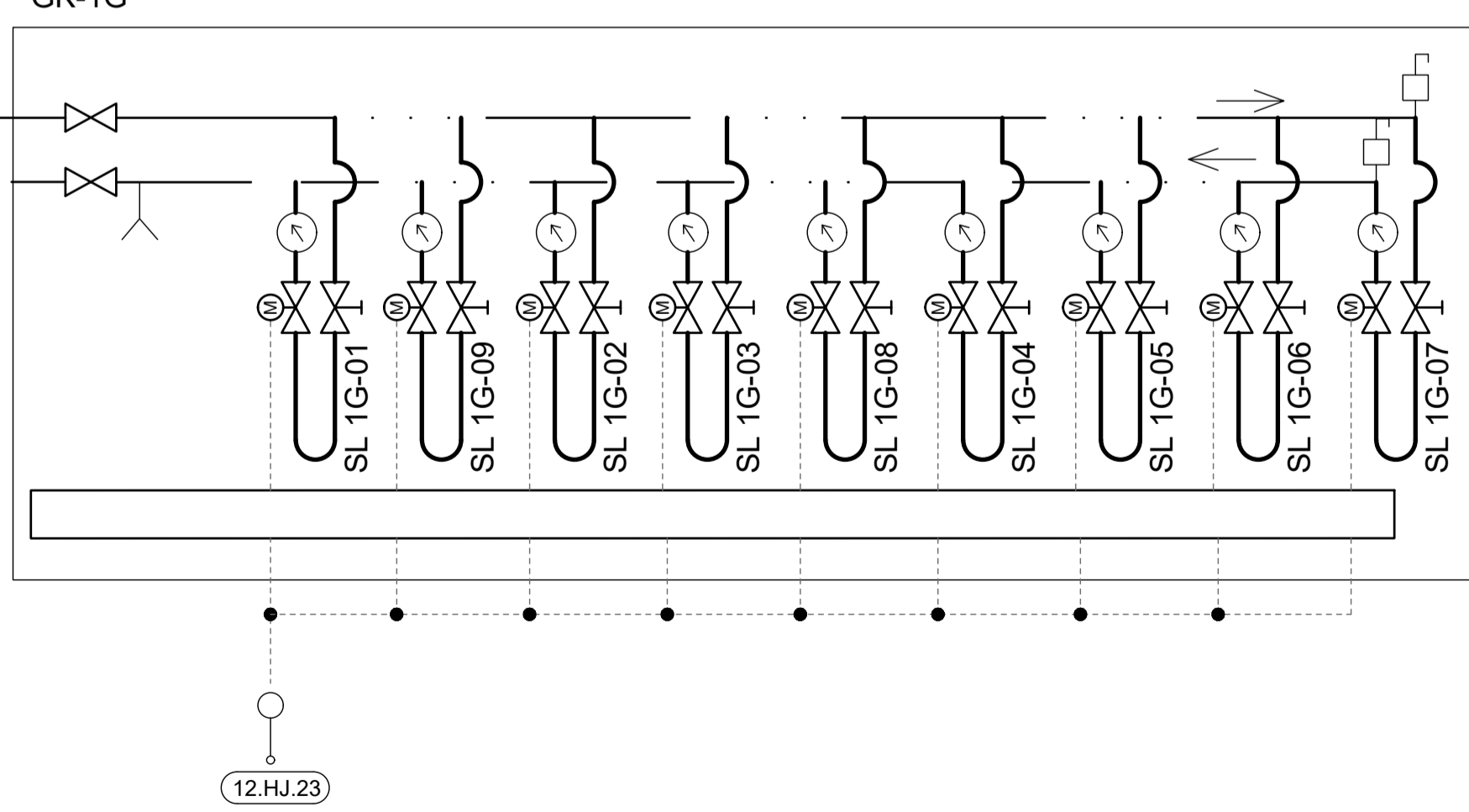

ÚTGÁFUFERILL					
ÚTG.	DAGS.	SKÝRINGAR	HANNAÐ	YFIRF.	SAMB.
01	22.11.2024	VERKTEIKNING	JSIG	PB	PB

DAGS. UNDIRSKRIFTAR	F.H. MANNVITS (NAFN OG KT.)
22.11.2024	Pétur Bjarnason, kt: 301269-3589 petur@cowi.com
DAGS. UNDIRSKRIFTAR	SAMRÆMINGARHÖNNUBUR / HÖNNUNARSTJÓRI (NAFN OG KT.)
22.11.2024	Andri Martin Sigurðsson, kt: 170583-4429 anmsn@cowi.com
BYGGT Á ADALUPPDRATTUM - DAGS: 11.06.2024 - ÚTGÁFA: 01	



HEITI VERKS
COLAS ÞJÓNUSTU- OG STARFSMANNAHÚS
GULLHELLA 1
221 - HAFNARFJÖRÐUR

HEITI TEKNINGAR
HITAKERFI
GÓLFHITAKISTUR

FRUMÚTGÁFA	22.11.2024	MKV.		STÆRD	A1
VERKNÚMÉR	2.110.192	VERKHLUTI	000	TEKNINGANÚMÉR	VDR-0X04
				ÚTGÁFA	01

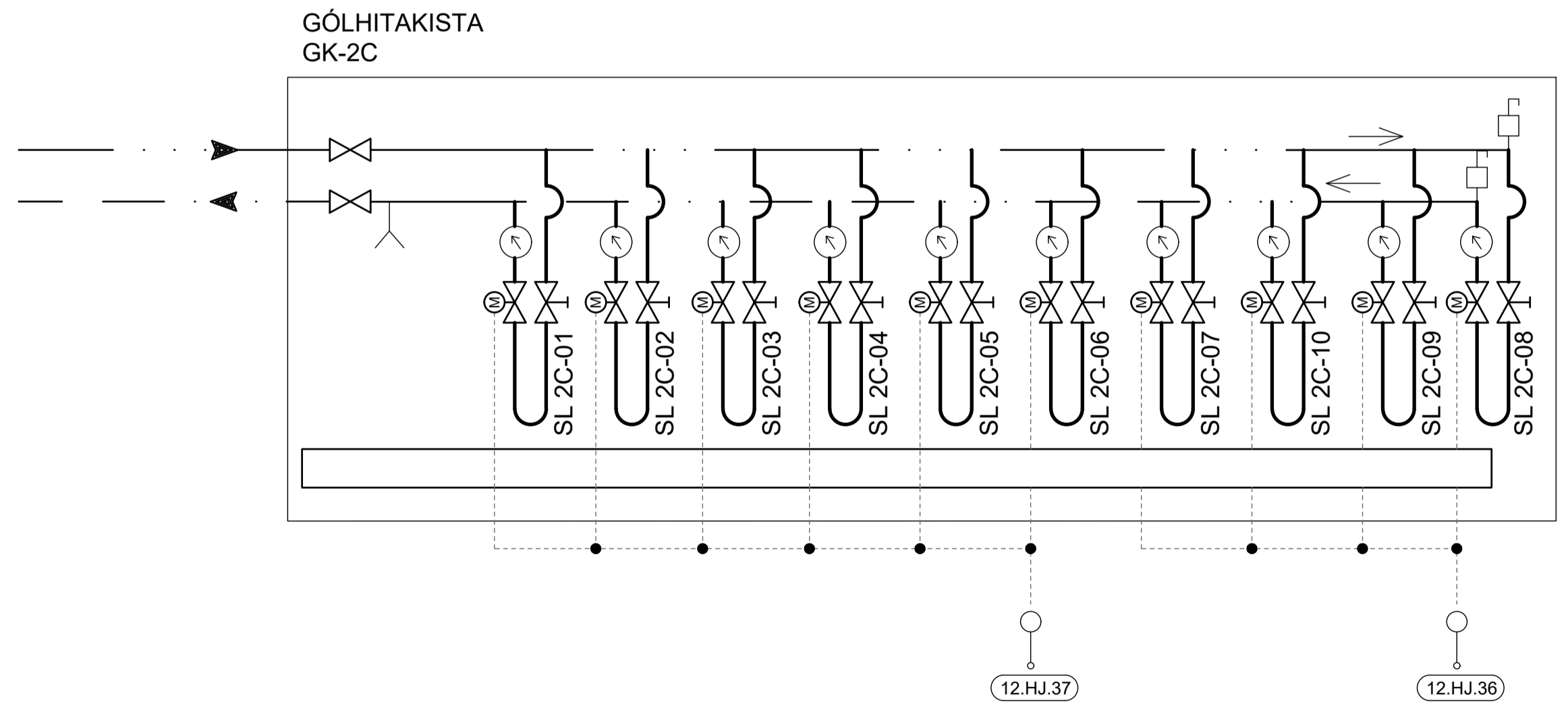
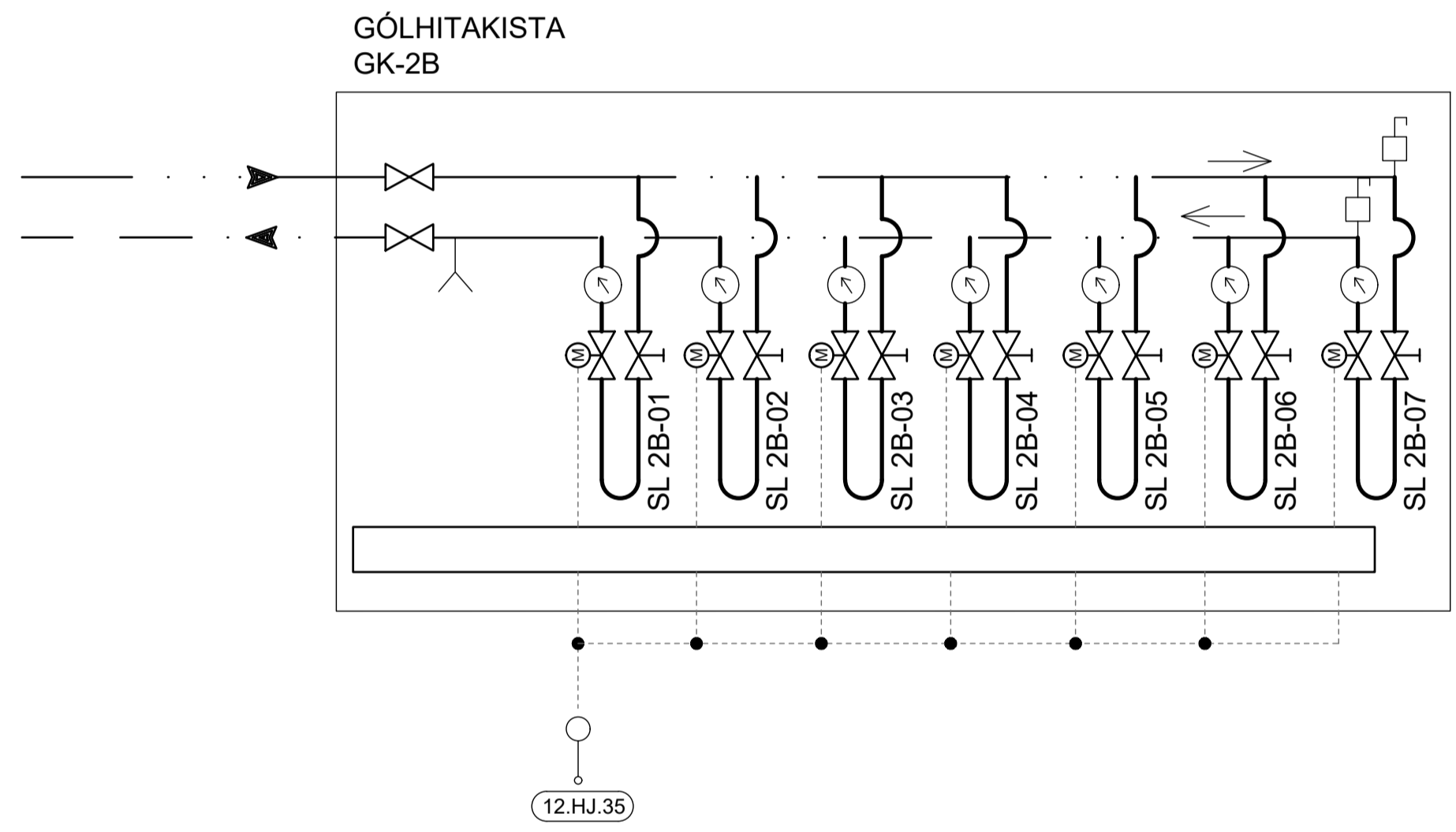
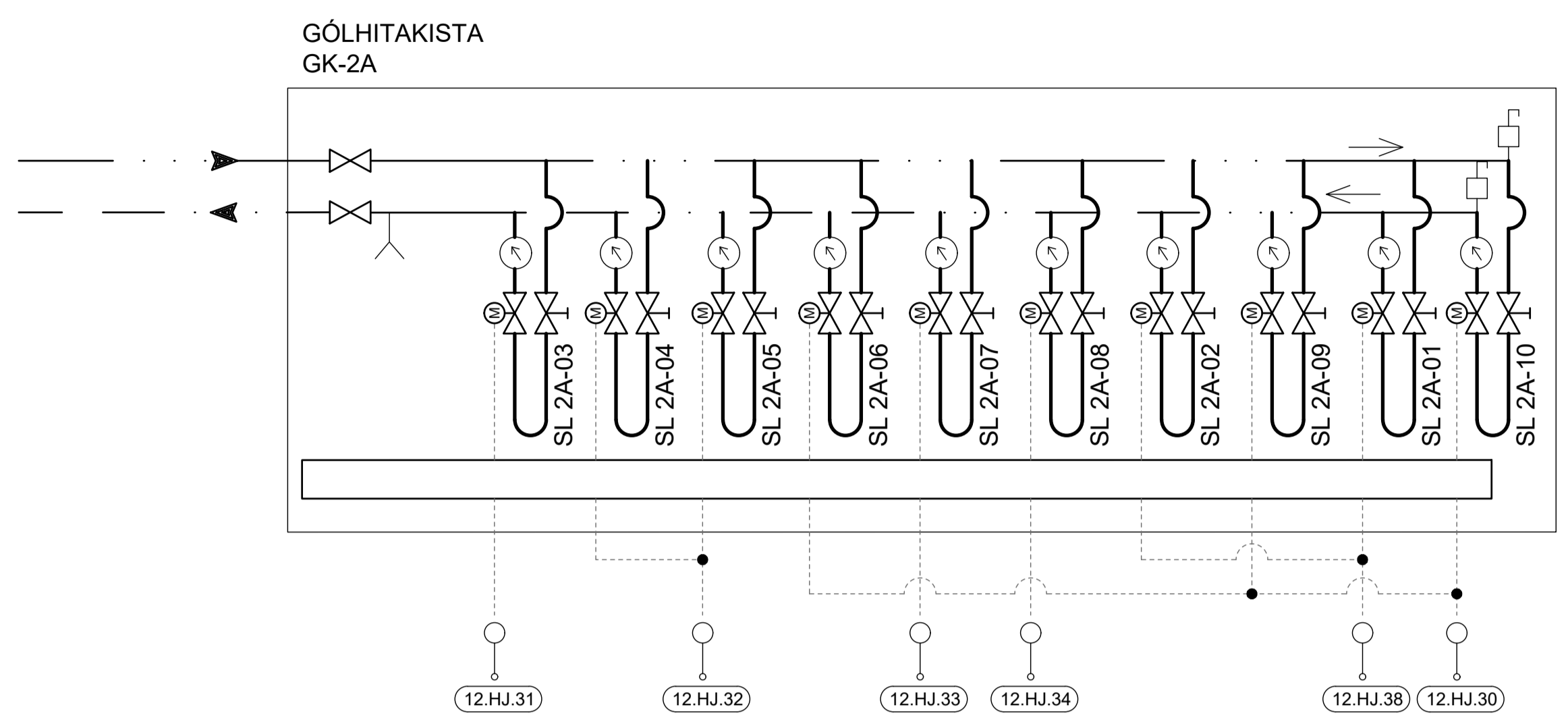
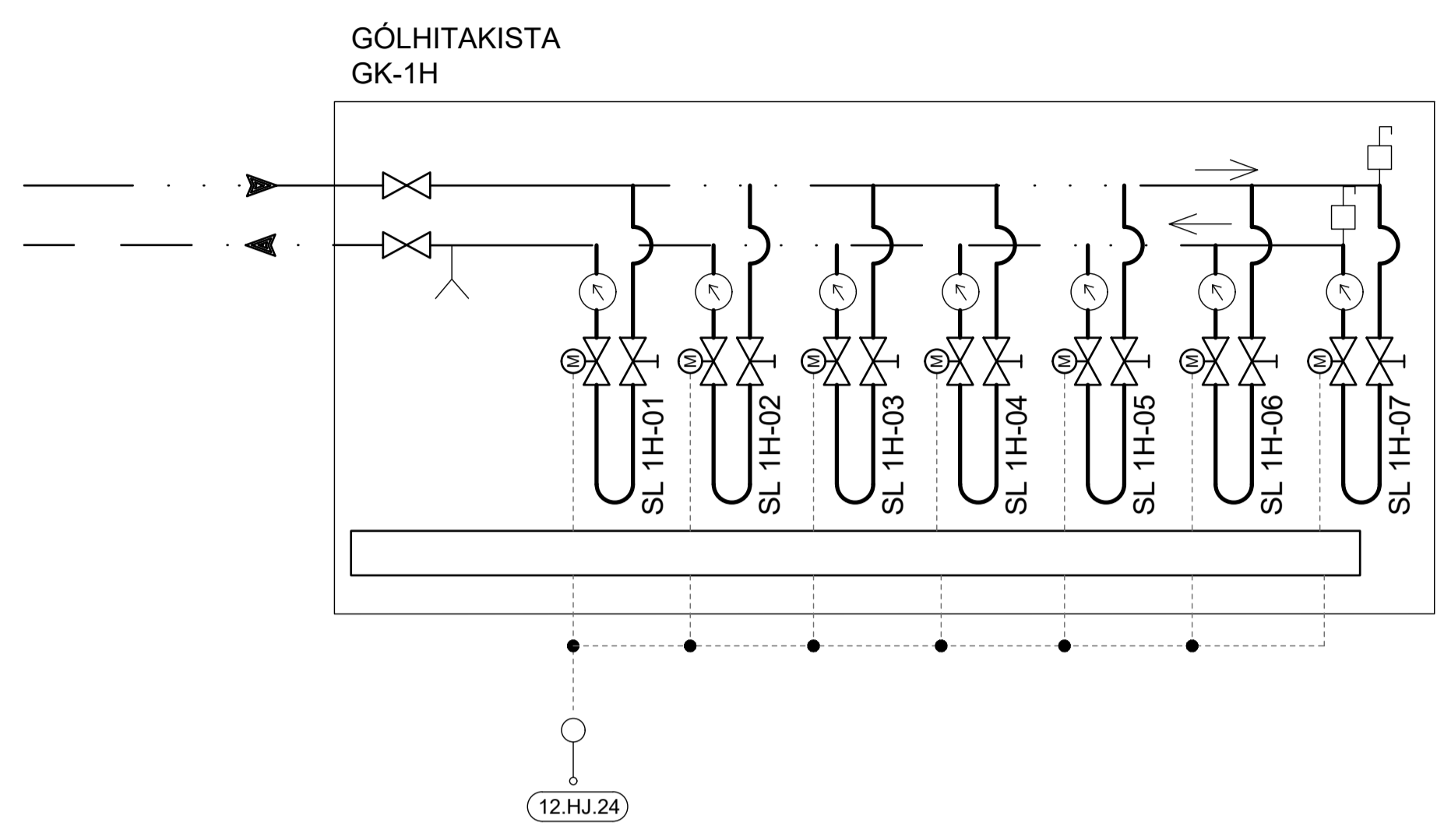
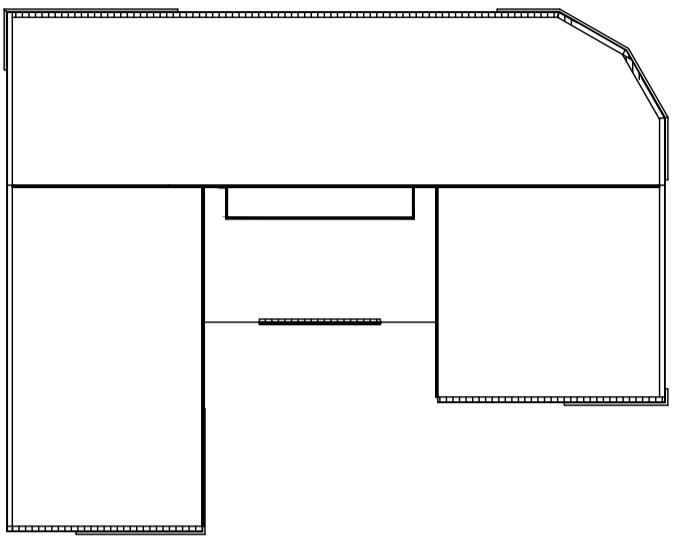

ÚTGÁFUERILL					
ÚTG.	DAGS.	SKÝRINGAR	HANNAÐ	YFIRF.	SAMB.
01	22.11.2024	VERKTEIKNING	JSIG	PB	PB

DAGS. UNDIRSKRIFTAR	F.H. MANNVITS (NAFN OG KT.)
22.11.2024	Pétur Bjarnason, kt: 301269-3589 petur@cowi.com
DAGS. UNDIRSKRIFTAR	SAMRÆMINGARHÖNNUBUR / HÖNNUNARSTJÓRI (NAFN OG KT.)
22.11.2024	Andri Martin Sigurðsson, kt: 170583-4429 anmsn@cowi.com

BYGGT A ADALUPPDRATTUM - DAGS: 11.06.2024 - ÚTGÁFA: 01



HEITI VERKS
COLAS ÞJÓNUSTU- OG STARFSMANNAHÚS GULLHELLA 1
 221 - HAFNARFJÖRÐUR

HEITI TEIKNINGAR
 HITAKERFI
 GÓLFHITAKISTUR

FRUMÚTGÁFA	MKV.	STÆRD
22.11.2024		A1
VERKNÚMÉR	VERKHLUTI	TEIKNINGANÚMÉR
2.110.192	000	VDR-0X05
		ÚTGÁFA
		01



Deilikista nr	Slaufa nr	Lengd m	c/c mm	Afköst W
GK-1A	1A-01	99	150	1262
	1A-02	99	150	1262
	1A-03	95	150	1211
	1A-04	58	150	827
	1A-05	87	150	1240
	1A-06	91	150	1160
	1A-07	94	150	1199
	1A-08	56	150	714
	1A-09	37	150	472
	1A-10	27	150	344
	1A-11	32	150	408
	1A-12	89	150	1135
	1A-13	29	150	370
Samtals:	893			11603
GK-1B	1B-01	82	150	1046
	1B-02	82	150	1046
	1B-03	84	150	1071
	1B-04	73	150	931
	1B-05	66	150	842
	1B-06	26	150	332
	1B-07	92	150	1173
	1B-08	56	150	714
	1B-09	23	150	293
Samtals:	584			7446
GK-1C	1C-01	96	150	1224
	1C-02	46	150	587
	1C-03	29	150	370
	1C-04	35	150	446
	1C-05	36	150	459
	1C-06	19	150	242
Samtals:	261			3328
GK-1E	1E-01	89	150	1135
	1E-02	90	150	1148
	1E-03	90	150	1148
	1E-04	95	100	903
	1E-05	95	100	903
	1E-06	80	150	1020
	1E-07	91	150	1160
	1E-08	48	150	612
	1E-09	93	150	1186
	1E-10	60	150	765
	1E-11	73	150	931
Samtals:	904			10909
GK-1F	1F-01	102	150	1301
	1F-02	99	150	1262
	1F-03	95	100	903
	1F-04	92	150	1173
	1F-05	51	150	650
	1F-06	97	150	1237
	1F-07	95	150	1211
	1F-08	96	150	1224
	1F-09	98	100	931
	1F-10	51	150	650
	1F-11	87	150	1109
Samtals:	963			11651
GK-1G	1G-01	68	150	867
	1G-02	91	150	1160
	1G-03	80	100	760
	1G-04	73	150	931
	1G-05	78	150	995
	1G-06	72	150	918
	1G-07	68	150	867
	1G-08	46	150	587
	1G-09	69	100	656
Samtals:	645			7740
GK-1H	1H-01	39	150	497
	1H-02	38	150	485
	1H-03	86	100	817
	1H-04	96	150	1224
	1H-05	85	150	1084
	1H-06	59	150	752
	1H-07	57	150	727
Samtals:	460			5586
Samtals		3605 m		58262

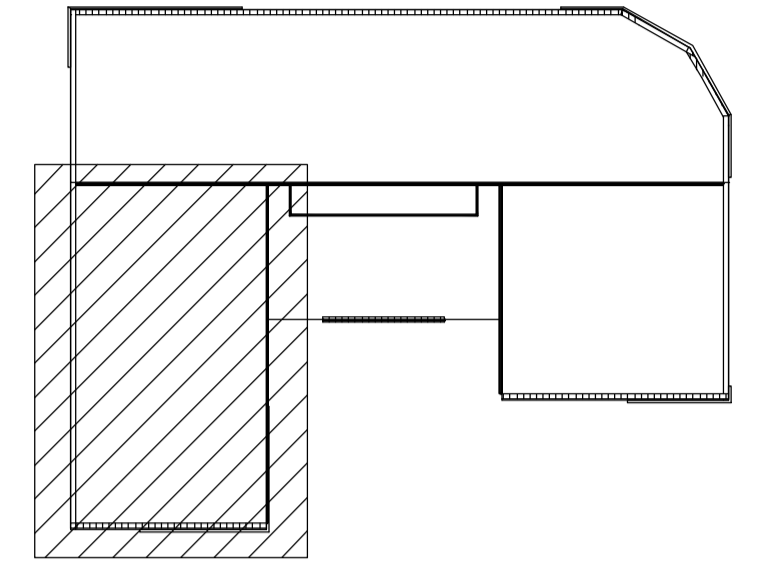

SKÝRINGAR

- GÓLFHITI
- LOKUD FRAMRÁS HITAVEITU
- LOKUD BAKRÁS HITAVEITU
- HLÍFDARÖR
- EINANGRA SKAL FRAMRÁSALAGNIR FRÁ DEILIKISTU ÞAR SEM GÓLFHITALAGNIR LIGGJA ÞÉTT SAMAN
- GÓLFHITALAGNIR ERU 16 mm PEX PÍPUR
- BIL MILLI SLAUFNA ER ALMENNT C/C150 NEMA
- ANNAD SÉ TEKIÐ FRAM Á TEIKNINGU
- HITANEMI



ÚTGÁFUFERILL					
ÚTG.	DAGS.	SKÝRINGAR	HANNAÐ	YFIRF.	SAMÞ.
01	22.11.2024	VERKTEIKNING	SIS	PB	PB

DAGS. UNDIRSKRIFTAR	F.H. MANNVITS (NAFN OG KT.) Pétur Bjarnason, kt: 301269-3589 petur@cowi.com
DAGS. UNDIRSKRIFTAR	SAMRÆMINGARHÖNNUÐUR / HÖNNUNARSTJÓRI (NAFN OG KT.) Andri Martin Sigurðsson, kt: 170583-4429 anmsn@cowi.com

BYGGT Á AÐALUPPDRATTUM - DAGS. : 11.06.2024 - ÚTGÁFA: 01



HEITI VERKS
COLAS ÞJÓNUSTU- OG STARFSMANNAHÚS GULLHELLA 1
221 - HAFNARFJÖRÐUR

HEITI TEIKNINGAR
HITALAGNIR - GÓLFHITI
GRUNNMYND 1.HÆÐ

FRUMÚTGÁFA	22.11.2024	MKV	1:50	STÆRÐ	A1
VERKNÚMÉR	2.110.192	VERKHLUTI	000	TEIKNINGANÚMÉR	VDR-31X1
				ÚTGÁFA	01

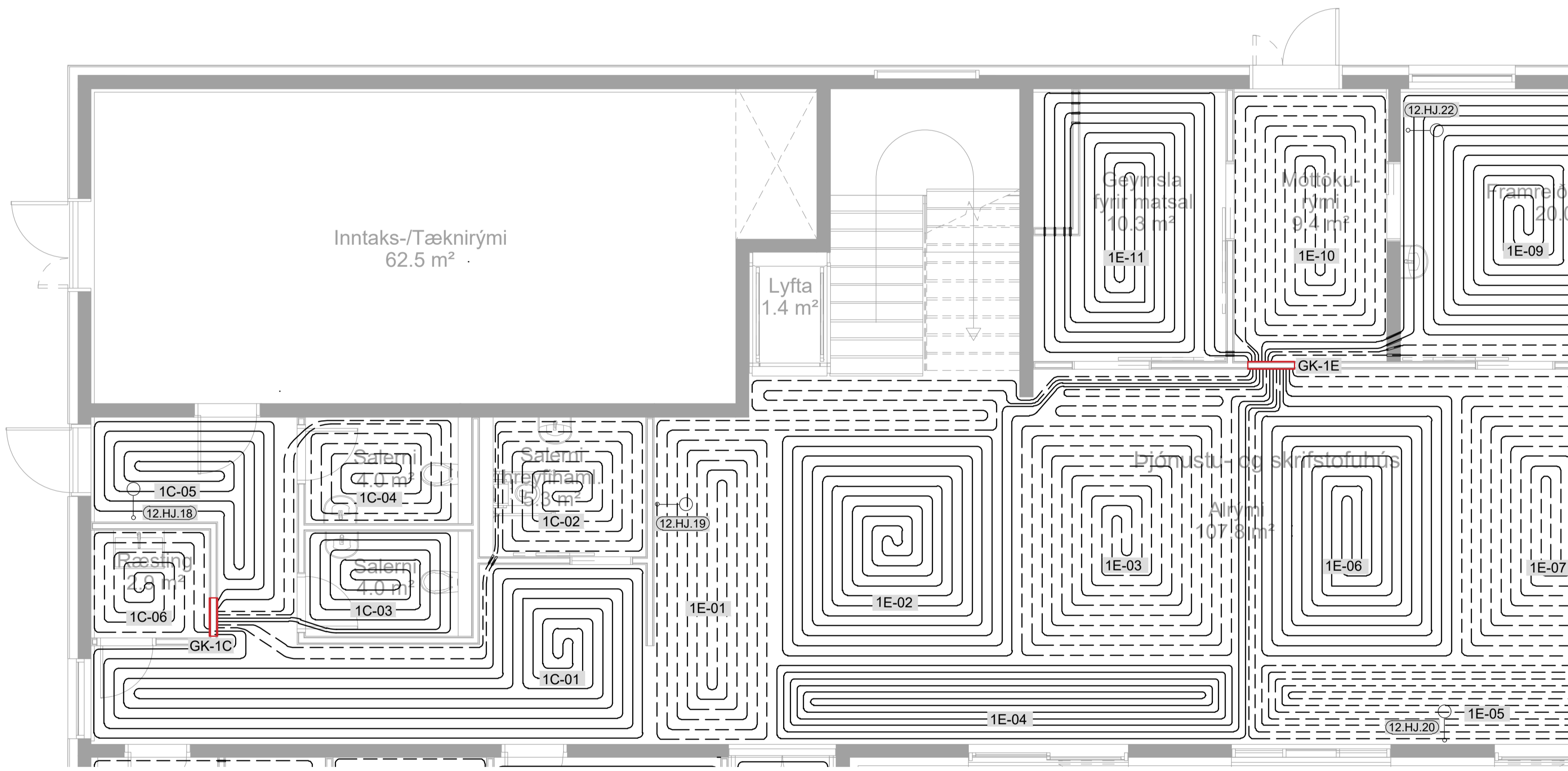

Deilikista nr	Slaufa nr	Lengd m	c/c mm	Afköst W
GK-1A	1A-01	99	150	1262
	1A-02	99	150	1262
	1A-03	95	150	1211
	1A-04	58	100	551
	1A-05	87	100	827
	1A-06	91	150	1160
	1A-07	94	150	1199
	1A-08	56	150	714
	1A-09	37	150	472
	1A-10	27	150	344
	1A-11	32	150	408
	1A-12	89	150	1135
	1A-13	29	150	370
Samtals:		893		10915
GK-1B	1B-01	82	150	1046
	1B-02	82	150	1046
	1B-03	84	150	1071
	1B-04	73	150	931
	1B-05	66	150	842
	1B-06	26	150	332
	1B-07	92	150	1173
	1B-08	56	150	714
	1B-09	23	150	293
Samtals:		584		7446
GK-1C	1C-01	96	150	1224
	1C-02	46	150	587
	1C-03	29	150	370
	1C-04	35	150	446
	1C-05	36	150	459
	1C-06	19	150	242
Samtals:		261		3328
GK-1E	1E-01	89	150	1135
	1E-02	90	150	1148
	1E-03	90	150	1148
	1E-04	95	100	903
	1E-05	95	100	903
	1E-06	80	150	1020
	1E-07	91	150	1160
	1E-08	48	150	612
	1E-09	93	150	1186
	1E-10	60	150	765
	1E-11	73	150	931
Samtals:		904		10909
GK-1F	1F-01	102	150	1301
	1F-02	99	150	1262
	1F-03	95	100	903
	1F-04	92	150	1173
	1F-05	51	150	650
	1F-06	97	150	1237
	1F-07	95	150	1211
	1F-08	96	150	1224
	1F-09	98	100	931
	1F-10	51	150	650
	1F-11	87	150	1109
Samtals:		963		11651
GK-1G	1G-01	68	150	867
	1G-02	91	150	1160
	1G-03	80	100	760
	1G-04	73	150	931
	1G-05	78	150	995
	1G-06	72	150	918
	1G-07	68	150	867
	1G-08	46	150	587
	1G-09	69	100	656
Samtals:		645		7740
GK-1H	1H-01	39	150	497
	1H-02	38	150	485
	1H-03	86	100	817
	1H-04	96	150	1224
	1H-05	85	150	1084
	1H-06	59	150	752
	1H-07	57	150	727
Samtals:		460		5586
Samtals			3605 m	57573

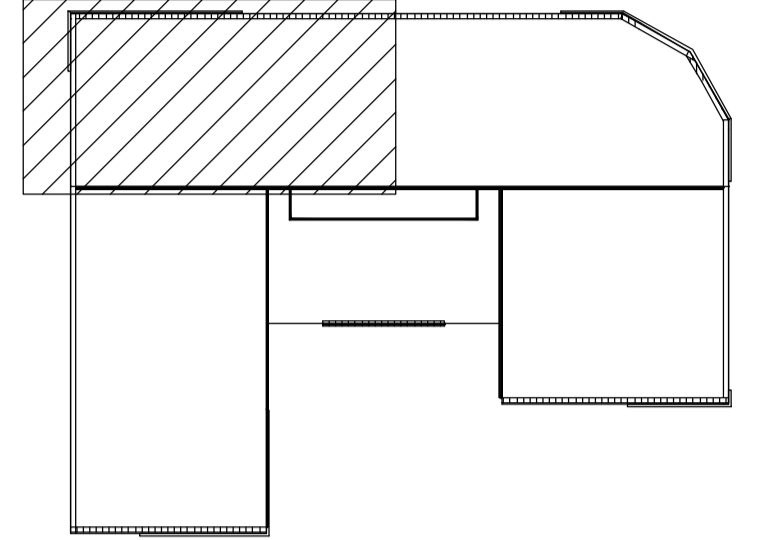

SKÝRINGAR

GÓLFHITI
 LOKUÐ FRAMRÁS HITAVEITU
 LOKUÐ BAKRÁS HITAVEITU
 HLÍÐARÖR
 EINANGRA SKAL FRAMRÁSALAGNIR FRÁ DEILIKISTU PAR SEM GÓLFHITALAGNIR LIGGJA ÞÉTT SAMAN
 GÓLFHITALAGNIR ERU 16 mm PEX PÍPUR
 BIL MILLI SLAUFA ER ALMENNT C/C150 NEMA ANNAD SÉ TEKID FRAM Á TEIKNINGU
 HITANEMI

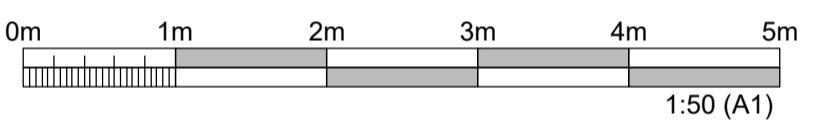

ÚTGÁFUERILL					
ÚTG.	DAGS.	SKÝRINGAR	HANNAÐ	YFIRF.	SAMD.
01	22.11.2024	VERKTEIKNING	SIS	PB	PB
DAGS. UNDIRSKRIFTAR		F.H. MANNVITS (NAFN OG KT.)			
22.11.2024		Pétur Bjarnason, kt: 301269-3589 petur@cowi.com			
DAGS. UNDIRSKRIFTAR		SAMRÆMINGARHÖNNUÐUR / HÖNNUNARSTJÓRI (NAFN OG KT.)			
22.11.2024		Andri Martin Sigurðsson, kt: 170583-4429 anmsn@cowi.com			
BYGGT Á AÐALUPPDRATTUM - DAGS. 11.06.2024 - ÚTGÁFA: 01					



HEITI VERKS
COLAS ÞJÓNUSTU- OG STARFSMANNAHÚS GULLHELLA 1
 221 - HAFNARFJÖRÐUR

HEITI TEIKNINGAR
 HITALAGNIR - GÓLFHITI
 GRUNNMYPD 1.HÆÐ

FRUMÚTGÁFA	22.11.2024	MKV	1:50	STARÐ	A1
VERKNÚMÉR	2.110.192	VERKHLUTI	000	TEIKNINGANÚMÉR	VDR-31X2
				ÚTGÁFA	01

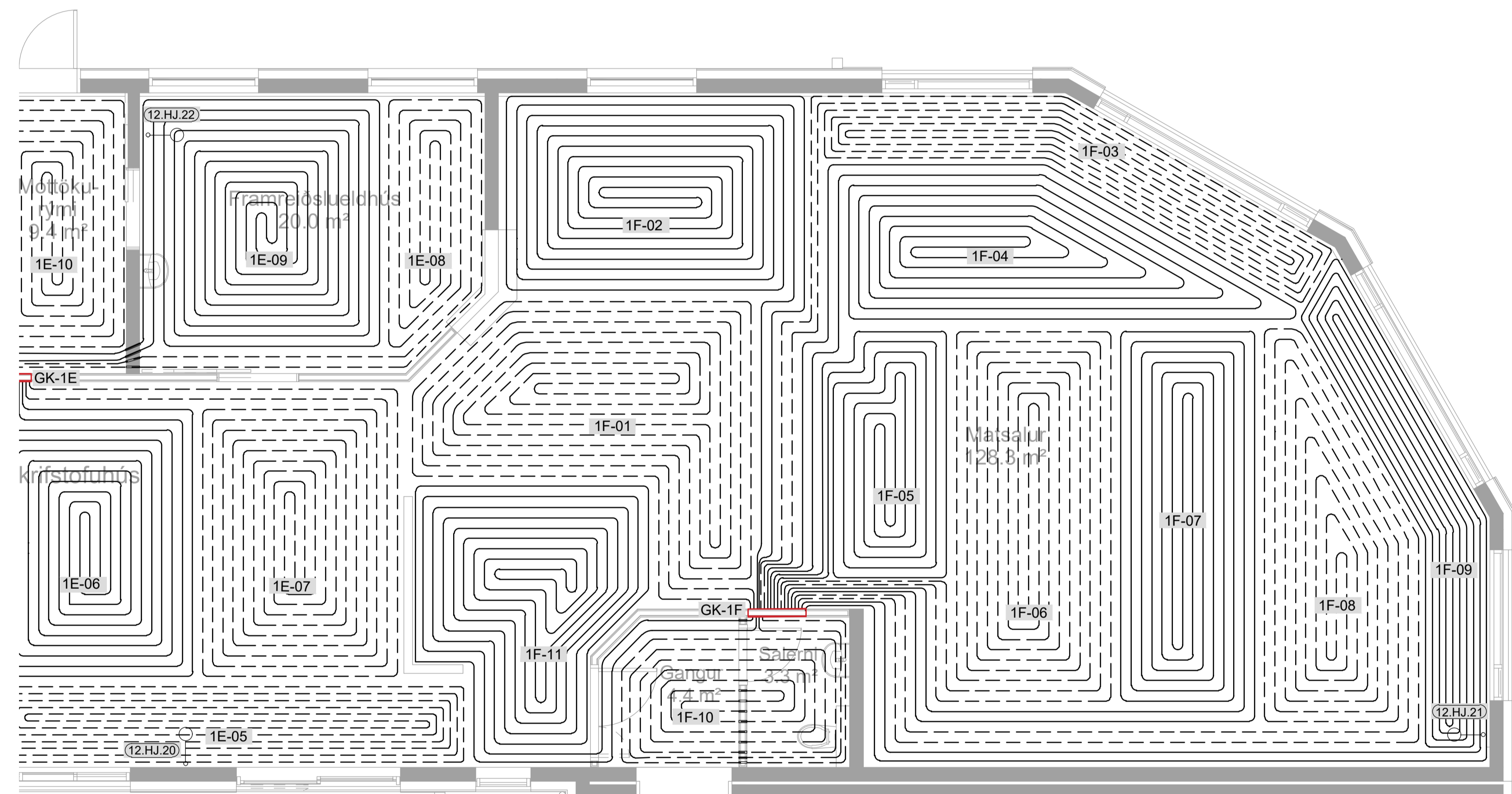

Deilikista nr	Slaufa nr	Lengd m	c/c mm	Afköst W
GK-1A	1A-01	99	150	1262
	1A-02	99	150	1262
	1A-03	95	150	1211
	1A-04	58	100	551
	1A-05	87	100	827
	1A-06	91	150	1160
	1A-07	94	150	1199
	1A-08	56	150	714
	1A-09	37	150	472
	1A-10	27	150	344
	1A-11	32	150	408
	1A-12	89	150	1135
	1A-13	29	150	370
Samtals:		893		10915
GK-1B	1B-01	82	150	1046
	1B-02	82	150	1046
	1B-03	84	150	1071
	1B-04	73	150	931
	1B-05	66	150	842
	1B-06	26	150	332
	1B-07	92	150	1173
	1B-08	56	150	714
	1B-09	23	150	293
Samtals:		584		7446
GK-1C	1C-01	96	150	1224
	1C-02	46	150	587
	1C-03	29	150	370
	1C-04	35	150	446
	1C-05	36	150	459
	1C-06	19	150	242
Samtals:		261		3328
GK-1E	1E-01	89	150	1135
	1E-02	90	150	1148
	1E-03	90	150	1148
	1E-04	95	100	903
	1E-05	95	100	903
	1E-06	80	150	1020
	1E-07	91	150	1160
	1E-08	48	150	612
	1E-09	93	150	1186
	1E-10	60	150	765
	1E-11	73	150	931
Samtals:		904		10909
GK-1F	1F-01	102	150	1301
	1F-02	99	150	1262
	1F-03	95	100	903
	1F-04	92	150	1173
	1F-05	51	150	650
	1F-06	97	150	1237
	1F-07	95	150	1211
	1F-08	96	150	1224
	1F-09	98	100	931
	1F-10	51	150	650
	1F-11	87	150	1109
Samtals:		963		11651
GK-1G	1G-01	68	150	867
	1G-02	91	150	1160
	1G-03	80	100	760
	1G-04	73	150	931
	1G-05	78	150	995
	1G-06	72	150	918
	1G-07	68	150	867
	1G-08	46	150	587
	1G-09	69	100	656
Samtals:		645		7740
GK-1H	1H-01	39	150	497
	1H-02	38	150	485
	1H-03	86	100	817
	1H-04	96	150	1224
	1H-05	85	150	1084
	1H-06	59	150	752
	1H-07	57	150	727
Samtals:		460		5586
Samtals		3605 m		57573

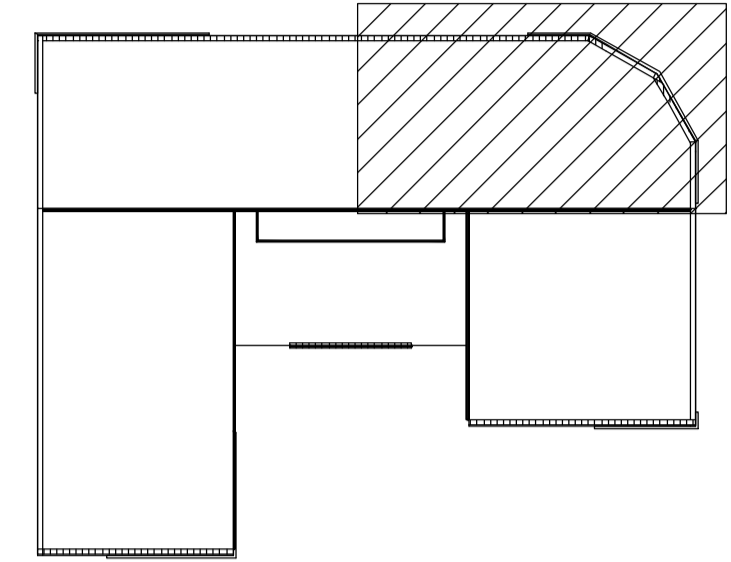

SKÝRINGAR

GÓLFHITI
 LOKUD FRAMRÁS HITAVEITU
 LOKUD BAKRÁS HITAVEITU
 HLÍFDARÖR
 EINANGRA SKAL FRAMRÁSALAGNIR FRÁ DEILIKISTU PAR SEM GÓLFHITALAGNIR LIGGJA ÞÉTT SAMAN
 GÓLFHITALAGNIR ERU 16 mm PEX PÍPUR
 BIL MILLI SLAUFNA ER ALMENNT C/C 150 NEMA ANNAD SÉ TEKID FRAM Á TEIKNINGU
 HITANEMI

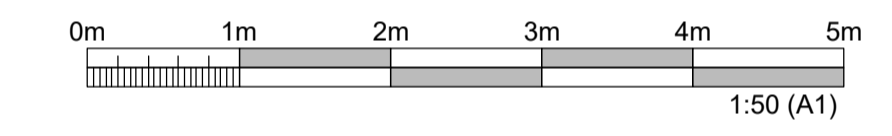

ÚTGÁFUFRILL					
ÚTG.	DAGS.	SKÝRINGAR	HANNAÐ	YFIRF.	SAMD.
01	22.11.2024	VERKTEIKNING	SIS	PB	PB
DAGS. UNDIRSKRIFTAR		F.H. MANNVITS (NAFN OG KT.)			
22.11.2024		Pétur Bjarnason, kt: 301269-3589 petur@cowi.com			
DAGS. UNDIRSKRIFTAR		SAMRÆMINGARHÖNNUÐUR / HÖNNUNARSTJÓRI (NAFN OG KT.)			
22.11.2024		Andri Martin Sigurðsson, kt: 170583-4429 anmsn@cowi.com			
BYGGT Á AÐALUPPDRATTUM - DAGS.: 11.06.2024 - ÚTGÁFA: 01					



HEITI VERKS
COLAS ÞJÓNUSTU- OG STARFSMANNAHÚS GULLHELLA 1
 221 - HAFNARFJÖRÐUR

HEITI TEIKNINGAR
 HITALAGNIR - GÓLFHITI
 GRUNNMYND 1.HÆÐ

FRUMÚTGÁFA	MKV.	STÆRÐ
22.11.2024	1:50	A1
VERKNÚMÉR	VERKHLUTI	TEIKNINGANÚMÉR
2.110.192	000	VDR-31X3
		ÚTGÁFA
		01

PRENTAD: föstudagur, 15. september 2023 12:52:24



Deilikista nr	Slauða nr	Lengd m	c/c mm	Afköst W
GK-1A	1A-01	99	150	1262
	1A-02	99	150	1262
	1A-03	95	150	1211
	1A-04	58	100	551
	1A-05	87	100	827
	1A-06	91	150	1160
	1A-07	94	150	1199
	1A-08	56	150	714
	1A-09	37	150	472
	1A-10	27	150	344
	1A-11	32	150	408
	1A-12	89	150	1135
	1A-13	29	150	370
Samtals:		893		10915
GK-1B	1B-01	82	150	1046
	1B-02	82	150	1046
	1B-03	84	150	1071
	1B-04	73	150	931
	1B-05	66	150	842
	1B-06	26	150	332
	1B-07	92	150	1173
	1B-08	56	150	714
	1B-09	23	150	293
Samtals:		584		7446
GK-1C	1C-01	96	150	1224
	1C-02	46	150	587
	1C-03	29	150	370
	1C-04	35	150	446
	1C-05	36	150	459
	1C-06	19	150	242
Samtals:		261		3328
GK-1E	1E-01	89	150	1135
	1E-02	90	150	1148
	1E-03	90	150	1148
	1E-04	95	100	903
	1E-05	95	100	903
	1E-06	80	150	1020
	1E-07	91	150	1160
	1E-08	48	150	612
	1E-09	93	150	1186
	1E-10	60	150	765
	1E-11	73	150	931
Samtals:		904		10909
GK-1F	1F-01	102	150	1301
	1F-02	99	150	1262
	1F-03	95	100	903
	1F-04	92	150	1173
	1F-05	51	150	650
	1F-06	97	150	1237
	1F-07	95	150	1211
	1F-08	96	150	1224
	1F-09	98	100	931
	1F-10	51	150	650
	1F-11	87	150	1109
Samtals:		963		11651
GK-1G	1G-01	68	150	867
	1G-02	91	150	1160
	1G-03	80	100	760
	1G-04	73	150	931
	1G-05	78	150	995
	1G-06	72	150	918
	1G-07	86	150	1097
	1G-08	46	150	587
	1G-09	69	100	656
Samtals:		663		7969
GK-1H	1H-01	39	150	497
	1H-02	38	150	485
	1H-03	86	100	817
	1H-04	96	150	1224
	1H-05	85	150	1084
	1H-06	59	150	752
	1H-07	57	150	727
Samtals:		460		5586
Samtals		3605	m	57802

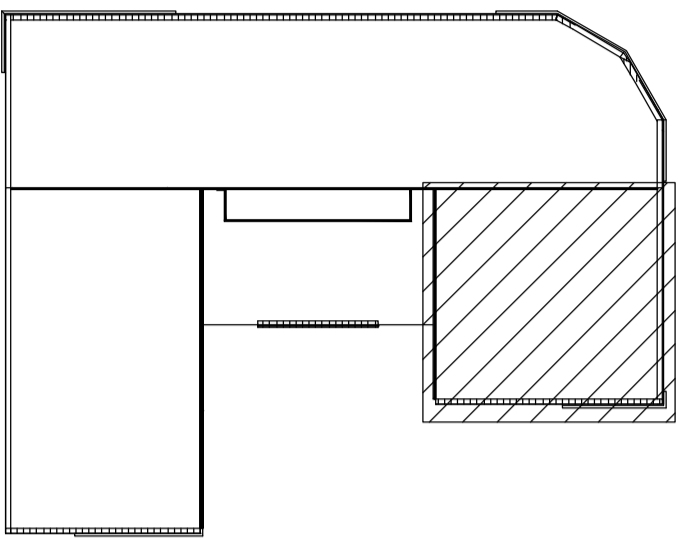

SKÝRINGAR

GÓLFHITI
 LOKUD FRAMRÁS HITAVEITU
 LOKUD BAKRÁS HITAVEITU
 HLÍFDARÖR
 EINANGRA SKAL FRAMRÁSALAGNIR FRÁ DEILIKISTU ÞAR SEM GÓLFHITALAGNIR LIGGJA ÞÉTT SAMAN
 GÓLFHITALAGNIR ERU 16 mm PEX PÍPUR
 BIL MILLI SLAUFA ER ALMENNT C/C 150 NEMA ANNAD SÉ TEKID FRAM Á TEIKNINGU
 HITANEMI

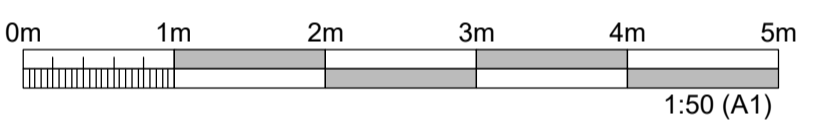

ÚTGÁFUFRILL					
ÚTG.	DAGS.	SKÝRINGAR	HANNAÐ	YFIRF.	SAMP.
01	22.11.2024	VERKTEIKNING	SIS	PB	PB
DAGS. UNDIRSKRIFTAR		F.H. MANNVITS (NAFN OG KT.)			
22.11.2024		Pétur Bjarnason, kt: 301269-3589 petur@cowi.com			
DAGS. UNDIRSKRIFTAR		SAMRÆMINGARHÖNNUBUR / HÖNNUNARSTJÓRI (NAFN OG KT.)			
22.11.2024		Andri Martin Sigurðsson, kt: 170583-4429 anmsn@cowi.com			
BYGGT Á AÐALUPPDRATTUM - DAGS.: 11.06.2024 - ÚTGÁFA: 01					



HEITI VERKS
COLAS ÞJÓNUSTU- OG STARFSMANNAHÚS GULLHELLA 1
 221 - HAFNARFJÖRÐUR

HEITI TEIKNINGAR
 HITALAGNIR - GÓLFHITI
 GRUNNMYND 1.HÆÐ

FRUMÚTGÁFA	MKV.	STÆRD
22.11.2024	1:50	A1
VERKNUMER	VERKHLUTI	TEIKNINGANUMER
2.110.192	000	VDR-31X4
		ÚTGÁFA
		01

TOLVUSRÉK. S:\2-wrt\110192 - HC - Skrifstofubýgging Gullhella - Vaxuod/GH/HM.dwg

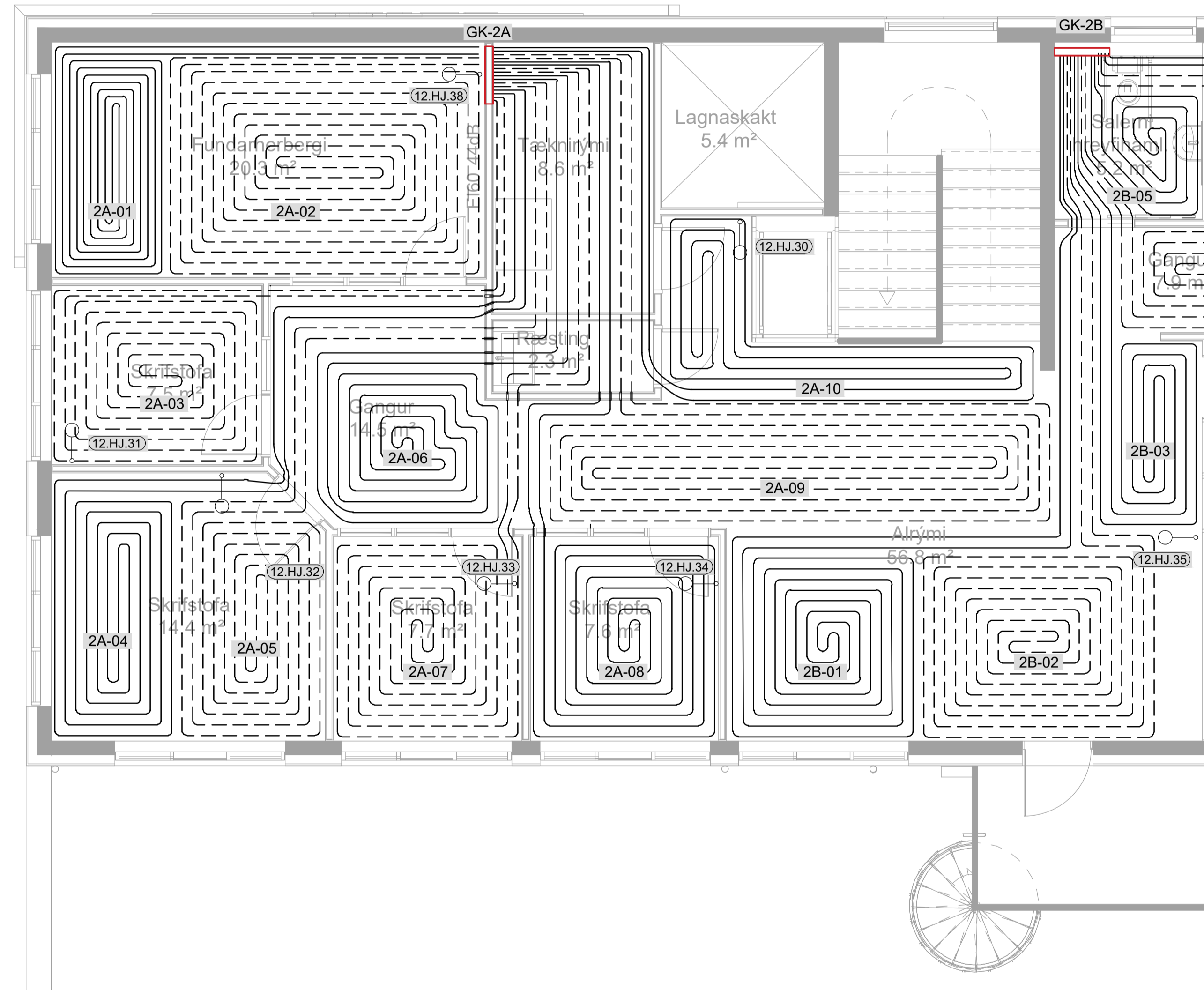

Deilikista nr	Slaufa nr	Lengd m	c/c mm	Afköst W
GK-2A	2A-01	61	150	778
	2A-02	98	150	1250
	2A-03	65	150	829
	2A-04	66	150	842
	2A-05	67	150	854
	2A-06	55	150	701
	2A-07	68	150	867
	2A-08	67	150	854
	2A-09	97	150	1237
	2A-10	60	150	765
Samtals:		704		8976
GK-2B	2B-01	66	150	842
	2B-02	76	150	969
	2B-03	34	150	434
	2B-04	49	150	625
	2B-05	18	150	230
	2B-06	25	150	319
	2B-07	30	150	383
Samtals:		298		3800
GK-2C	2C-01	96	150	1224
	2C-02	83	150	1058
	2C-03	100	150	1275
	2C-04	92	150	1173
	2C-05	97	150	1237
	2C-06	100	150	1275
	2C-07	70	150	893
	2C-08	60	150	765
	2C-09	60	150	765
	2C-10	39	150	497
Samtals:		797		10162
Samtals		1799 m		22937

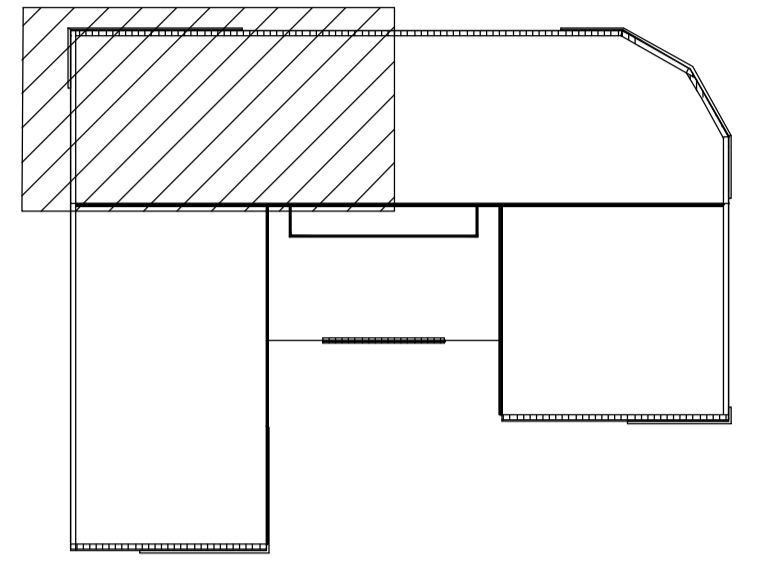

SKÝRINGAR

- GÓLFHITI
- LOKUD FRAMRÁS HITAVEITU
- LOKUD BAKRÁS HITAVEITU
- HLÍFDARÖR
- EINANGRA SKAL FRAMRÁSALAGNIR FRÁ DEILIKISTU PAR SEM GÓLFHITALAGNIR LIGGJA ÞÉTT SAMAN
- GÓLFHITALAGNIR ERU 16 mm PEX PÍPUR
- BIL MILLI SLAUFNA ER ALMENNT C/C150 NEMA ANNAD SÉ TEKID FRAM Á TEIKNINGU
- HITANEMI



ÚTGÁFUFRILL					
ÚTG.	DAGS.	SKÝRINGAR	HANNAÐ	YFIRF.	SAMD.
01	22.11.2024	VERKTEIKNING	SIS	PB	PB
DAGS. UNDIRSKRIFTAR		F.H. MANNVITS (NAFN OG KT.)			
22.11.2024		Pétur Bjarnason, kt: 301269-3589 petur@cowi.com			
DAGS. UNDIRSKRIFTAR		SAMRÆMINGARHÖNNUÐUR / HÖNNUNARSTJÓRI (NAFN OG KT.)			
22.11.2024		Andri Martin Sigurðsson, kt: 170583-4429 anmsn@cowi.com			
BYGGT Á AÐALUPPDRATTUM - DAGS.: 11.06.2024 - ÚTGÁFA: 01					



HEITI VERKS
COLAS ÞJÓNUSTU- OG STARFSMANNAHÚS
GULLHELLA 1
221 - HAFNARFJÖRÐUR

HEITI TEIKNINGAR
HITALAGNIR - GÓLFHITI
GRUNNMÝND 2.HÆÐ

FRUMÚTGÁFA	MKV.	STÆRD
22.11.2024	1:50	A1
VERKNÚMÉR	VERKHLUTI	TEIKNINGANÚMÉR
2.110.192	000	VDR-32X1
		ÚTGÁFA
		01

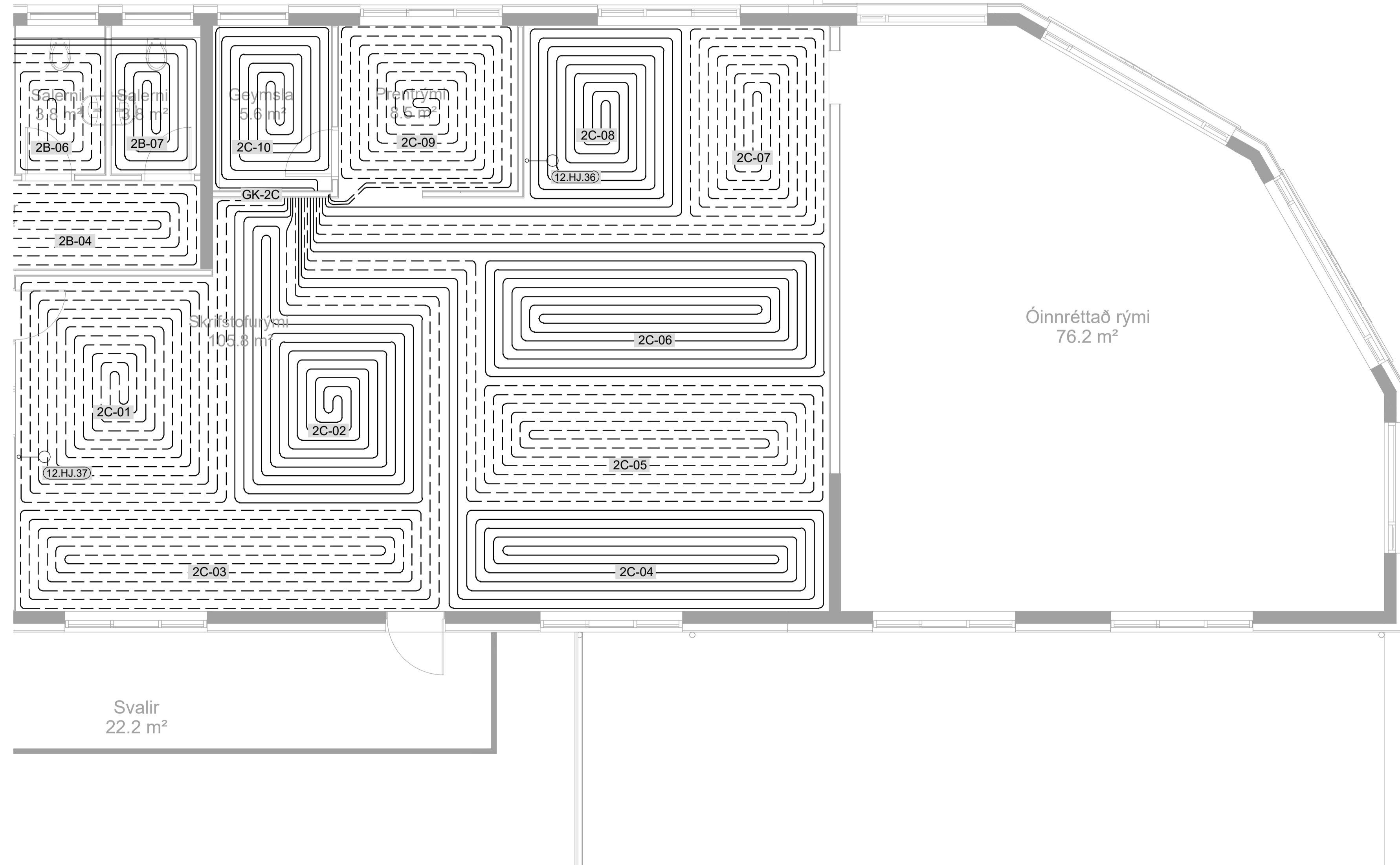

Deilikista nr	Slaufa nr	Lengd m	c/c mm	Afköst W
GK-2A	2A-01	61	150	778
	2A-02	98	150	1250
	2A-03	65	150	829
	2A-04	66	150	842
	2A-05	67	150	854
	2A-06	55	150	701
	2A-07	68	150	867
	2A-08	67	150	854
	2A-09	97	150	1237
	2A-10	60	150	765
Samtals:		704		8976
GK-2B	2B-01	66	150	842
	2B-02	76	150	969
	2B-03	34	150	434
	2B-04	49	150	625
	2B-05	18	150	230
	2B-06	25	150	319
	2B-07	30	150	383
Samtals:		298		3800
GK-2C	2C-01	96	150	1224
	2C-02	83	150	1058
	2C-03	100	150	1275
	2C-04	92	150	1173
	2C-05	97	150	1237
	2C-06	100	150	1275
	2C-07	70	150	893
	2C-08	60	150	765
	2C-09	60	150	765
	2C-10	39	150	497
Samtals:		797		10162
Samtals		1799 m		22937

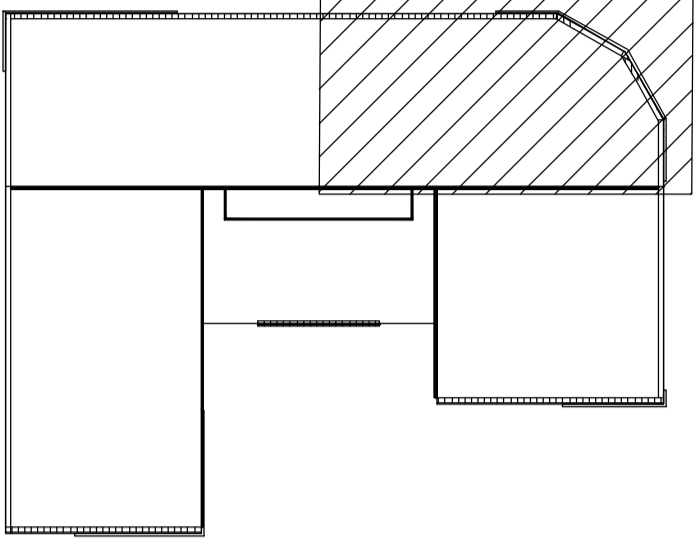

SKÝRINGAR

GÓLFHITI
 LOKUD FRAMRÁS HITAVEITU
 LOKUD BAKRÁS HITAVEITU
 HLÍÐARÖR
 EINANGRA SKAL FRAMRÁSALAGNIR FRÁ DEILIKISTU ÞAR SEM GÓLFHITALAGNIR LIGGJA ÞÉTT SAMAN
 GÓLFHITALAGNIR ERU 16 mm PEX PÍPUR
 BIL MILLI SLAUFNA ER ALMENNT C/C150 NEMA ANNAD SÉ TEKID FRAM Á TEIKNINGU
 HITANEMI

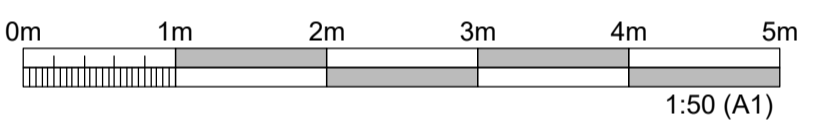

ÚTGÁFUFRILL					
ÚTG.	DAGS.	SKÝRINGAR	HANNAÐ	YFIRF.	SAMD.
01	22.11.2024	VERKTEIKNING	SIS	PB	PB

DAGS. UNDIRSKRIFTAR	F.H. MANNVITS (NAFN OG KT.)
22.11.2024	Pétur Bjarnason, kt: 301269-3589 petur@cowi.com
DAGS. UNDIRSKRIFTAR	SAMRÆMINGARHÖNNUÐUR / HÖNNUNARSTJÓRI (NAFN OG KT.)
22.11.2024	Andri Martin Sigurðsson, kt: 170583-4429 anmsn@cowi.com

BYGGT Á AÐALUPPDRATTUM - DAGS.: 11.06.2024 - ÚTGÁFA: 01



HEITI VERKS
COLAS ÞJÓNUSTU- OG STARFSMANNAHÚS
GULLHELLA 1
221 - HAFNARFJÖRÐUR

HEITI TEIKNINGAR
HITALAGNIR - GÓLFHITI
GRUNNMYND 2.HÆÐ

FRUMÚTGÁFA	MKV.	STÆRD.
22.11.2024	1:50	A1
VERKNÚMÉR	VERKHLUTI	TEIKNINGANÚMÉR
2.110.192	000	VDR-32X2
		ÚTGÁFA
		01

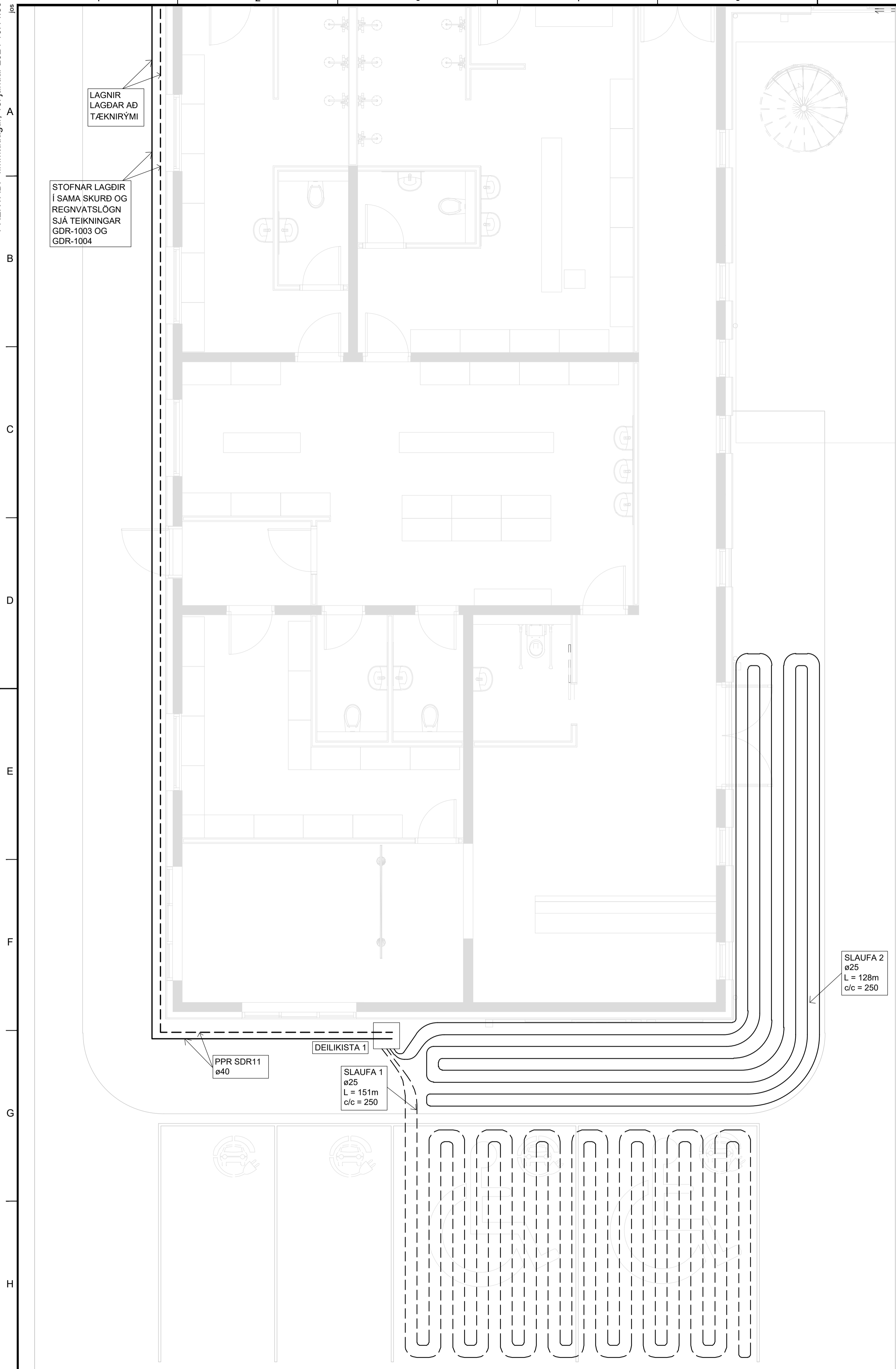

DÆMIGERT SNIÐ UNDIR HELLUM

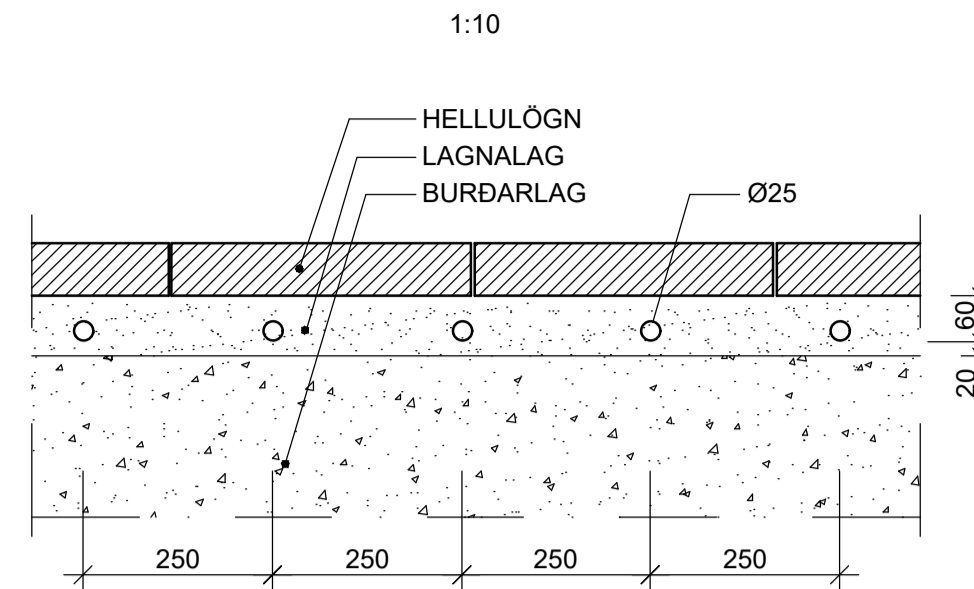

DÆMIGERT SNIÐ AF DEILIKISTU SNJÓBRÆDSLULAGNA

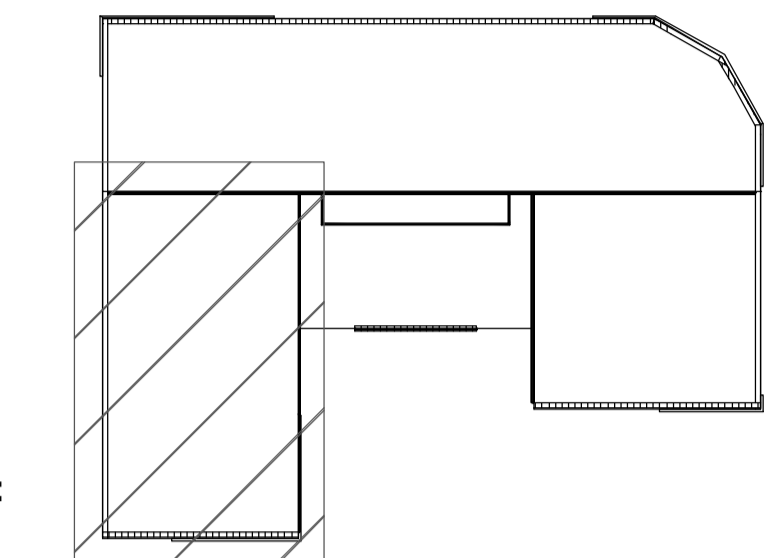
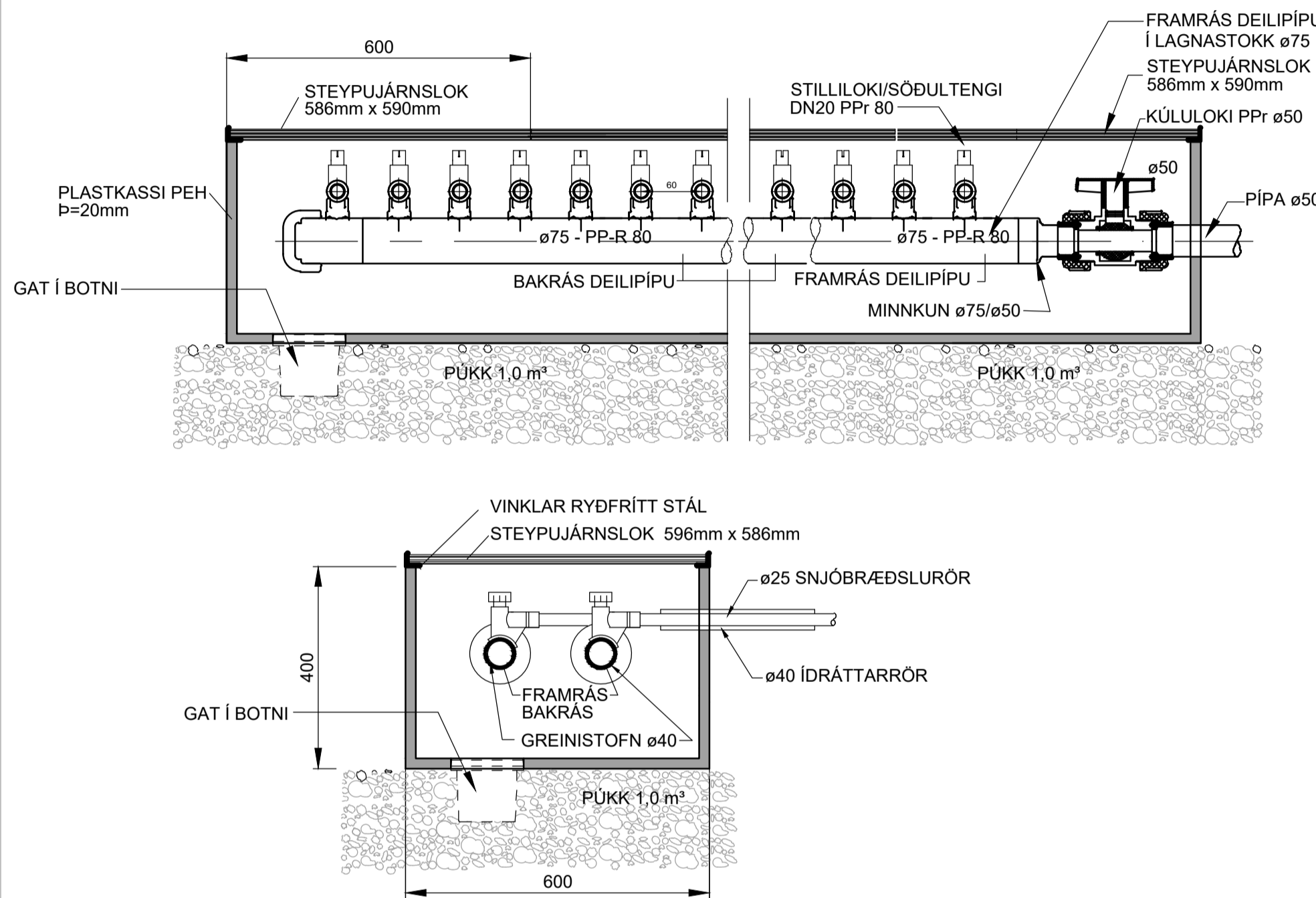

SKÝRINGAR:

SNJÓBRÆDSLULÖGN
SNJÓBRÆDSLULÖGN

PÍPUR OG FRÁGANGUR:
PÍPUR Í SNJÓBRÆDSLULAUFUM SKULU VERA POLYPROPYLEN (PP) PÍPUR Ø25 mm.
PÍPURNAR ÞURFA AÐ ÞOLA A.M.K. 4 bar INNRI ÞRÝSTING VÍÐ 60°C MIÐAÐ VÍÐ 50 ÁRA ENDINGARTÍMA.
SNJÓBRÆDSLUSTOFNAR PP-R PLASTPÍPUR SDR 11: SAMKVÆMT DIN 8077 - DIN 8078, MEÐ SOÐNUM SAMSKYPTUM SAMKVÆMT DIN 16962. SNJÓBRÆDSLULAUFURNAR SKAL LEGGJA ÁN SAMSKYPTA. TIL ÞESS AÐ HALDA RÉTTI FJARLÆGD Á MILLI RÖRA, 250 mm MIÐJU Á MIÐJU. SKAL VERKTAKI NOTA FJARLÆGDARKLEMMUR ÚR PLASTI Á MINNST EINS METRA MILLIBILI OG Á TVEIM STÖÐUM Á HVERRI U-BEYGJU.
PÍPULAGNINGAVERKTAKI SKAL SETJA SANDLAG OFAN Á ÞJAPPADA Fyllingu ÞAR SEM SNJÓBRÆDSLULAGNIR KOMA.

ALLT EFNI OG FRÁGANGUR KERFANNA SÉ Í SAMRÆMI VÍÐ ÁKVÆÐI ÍST-67 OG GILDANDI REGLUGERÐIR.

ALLT EFNI SKAL Hafa lagnaeftisvottun frá Mannvirkjastofnun eða jafngildum aðila.

PRÓFANIR:
SNJÓBRÆDSLULAUFURNAR SKULU ÞRÝSTIPRÓFADAR Sérstaklega með 4 bar þrýsting.

UMSJÓNAMANNI VERKKAUPA SKAL TAFARLAUST TILKYNNNA ÖLL FRÁVIK OG MISRÆMI.

ÚTGÁFUFRILL					
ÚTG.	DAGS.	SKÝRINGAR	HANNAÐ	YFIRF.	SAMD.
01	22.11.2024	VERKTEIKNING	SIS	PB	PB

DAGS. UNDIRSKRIFTAR	F.H. MANNVITS (NAFN OG KT.)
22.11.2024	Pétur Bjarnason, kt: 301269-3589 petur@cowi.com
DAGS. UNDIRSKRIFTAR	SAMRÆMINGARHÖNNUÐUR / HÖNNUNARSTJÓRI (NAFN OG KT.)
22.11.2024	Andri Martin Sigurðsson, kt: 170583-4429 anmsn@cowi.com

BYGGT Á AÐALUPPDRATTUM - DAGS. 11.06.2024 - ÚTGÁFA: 01



MANNVIT
Úrdarhvarfi 6 203 Kópavogi Sími: 422 3000 Fax: 422 3001
www.mannvit.is mannvit@mannvit.is Kt: 430572-0169
© ÖLL AFNOT OG AFRITUN TEIKNINGAR, AÐ HLUTA EÐA HEILD, ER HÁÐ SKRIFLEGU LEYFI HÖFUÐA.

HEITI VERKS
COLAS ÞJÓNUSTU- OG STARFSMANNAHÚS
GULLHELLA 1
221 - HAFNARFJÖRÐUR

HEITI TEIKNINGAR
GRUNNMÝND
SNJÓBRÆÐSLA OG SÉRMYNDIR

FRUMÚTGÁFA	MKV.	STÆRÐ
22.11.2024	1:50	A1
VERKNÚMÉR	VERKHLUTI	TEIKNINGANÚMÉR
2.110.192	000	VDR-33X1
ÚTGÁFA		
01		

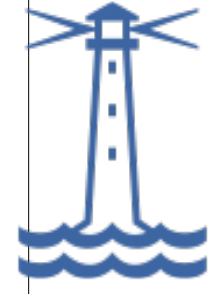
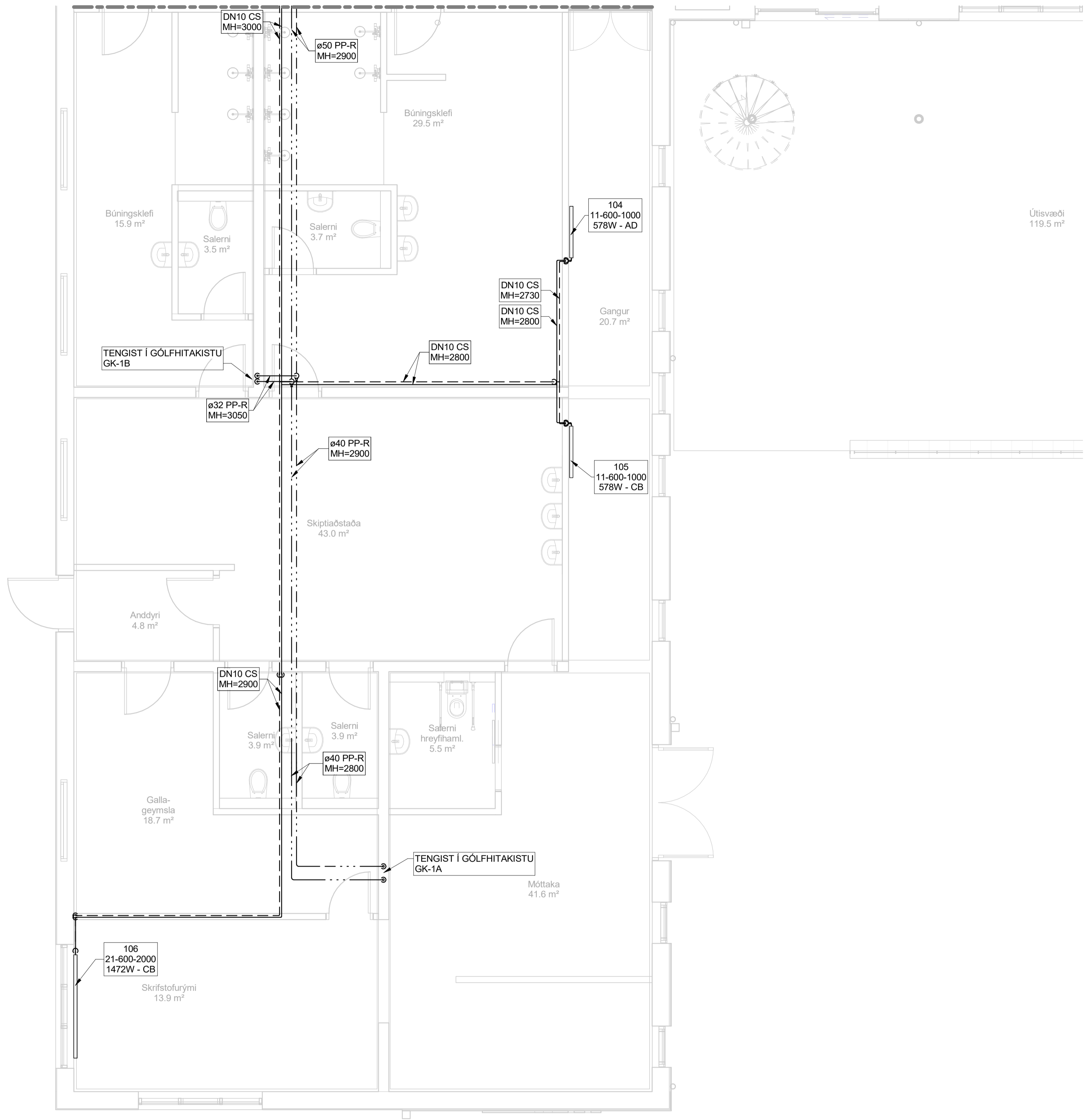

Samþykkt
Hafnarfjörður
Byggingarfulltrúi

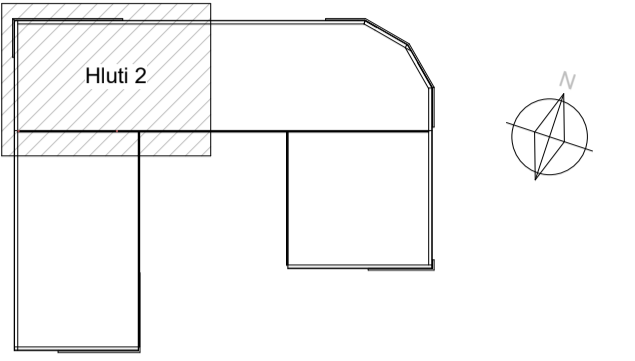

Lýklímynd Colas Þjónustu- og starfsmannahúss

SKÝRINGAR:

- OPIÐ HITAKERFI - FRAMRÁS
- OPIÐ HITAKERFI - BAKRÁS
- LOKAD HITAKERFI - FRAMRÁS
- LOKAD HITAKERFI - BAKRÁS
- LOKAD KÆLIKERFI - FRAMRÁS
- LOKAD KÆLIKERFI - BAKRÁS

BRUNASKIL

MH= MIDLÍNUHÆÐ PÍPU FRÁ FULLFRÁGANGNU GÓLFI

PU PÍPA FER UPP
PN PÍPA FER NIÐUR

ALLAR LAGNIR AD OFNUM ERU DN10 NEMA ANNAD SÉ TEKID FRAM

MERKINGAR OFNA:
1234 - NÚMER OFNS
22-600-1200 - PÝKKT, HÆÐ OG LENGÐ OFNS
870W - AD - AFKÖST OFNS OG STÚTASTADSETNING

SANNREYNA SKAL ÖLL MÁL OG AÐSTÆÐUR Á VERKSTAD, ÞAR MEÐ TALID STADSETNINGU ANNARA TÆKNIKERFA, AÐUR EN SMÍÐI OG UPPSETNING HEFST.

UMSJÓNARMANNI VERKKAUPA SKAL TAFARLAUST TILKYNNNA ÖLL FRÁVIK OG MISRÆMI.

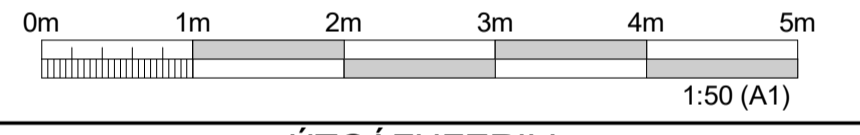

ÚTGÁFUFRILL					
ÚTG.	DAGS.	SKÝRINGAR	HANNAÐ	YFIRF.	SAMP.
01	22.11.2024	VERKTEIKNING	SIS	JS	PB

DAGS. UNDRSKRIFTAR	F.H. MANNVITS (NAFN OG KT.)
22.11.2024	Pétur Bjarnason, kt: 301269-3589 petur@cowi.com
DAGS. UNDRSKRIFTAR	SAMRÆMINGARHÖNNUÐUR / HÖNNUNARSTJÓRI (NAFN OG KT.)
22.11.2024	Andri Martin Sigurðsson, kt: 170583-4429 anmsn@cowi.com

BYGGT Á ADALUPPRÁTTUM - DAGS: 11.06.2024 - ÚTGÁFA: 01



HEITI VERKS
COLAS ÞJÓNUSTU- OG STARFSMANNAHÚS
GULLHELLA 1
221 - HAFNARFJÖRÐUR

HEITI TEIKNINGAR
HITALAGNIR
GRUNNMYND 1.HÆÐ

FRUMÚTGÁFA	MKV.	STÆRD
22.11.2024	1:50	A1
VERKNÚMÉR	VERKHLUTI	TEIKNINGANÚMÉR
2.110.192	000	VDR-3101
ÚTGÁFA	ÚTGÁFA	ÚTGÁFA
01	01	01

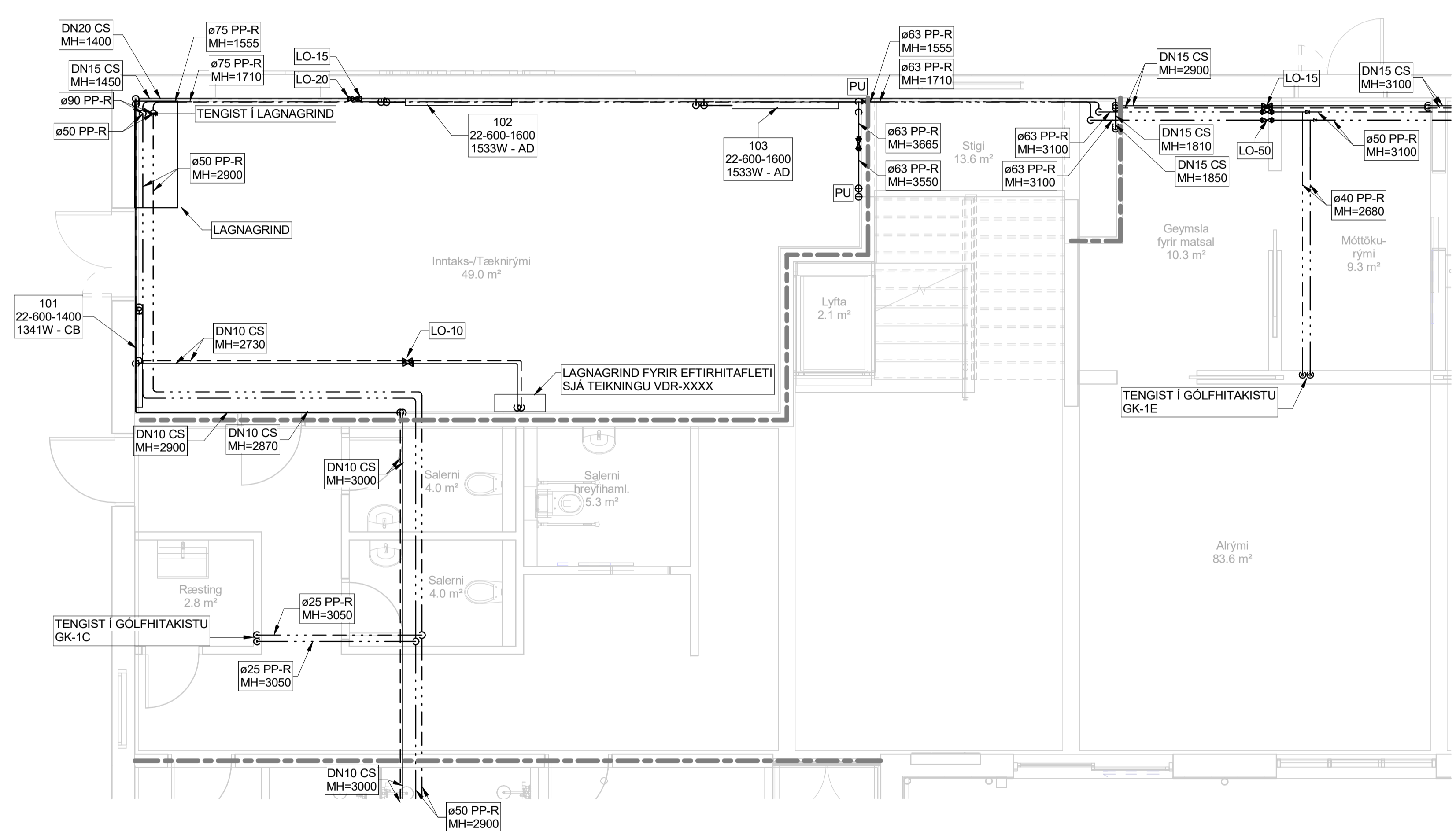
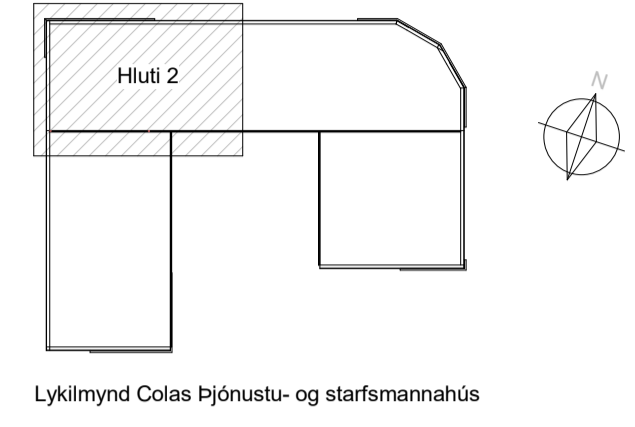

SKÝRINGAR:

OPÍÐ HITAKERFI - FRAMRÁS _____
 OPÍÐ HITAKERFI - BAKRÁS - - - - -
 LOKAÐ HITAKERFI - FRAMRÁS - - - - -
 LOKAÐ HITAKERFI - BAKRÁS - - - - -
 LOKAÐ KÆLIKERFI - FRAMRÁS - - - - -
 LOKAÐ KÆLIKERFI - BAKRÁS - - - - -

BRUNASKIL - - - - -

MH= MIDLÍNUHÆÐ PÍPU FRÁ FULLFRÁGANGNU GÓLFÍ
 PU PÍPA FER UPP
 PN PÍPA FER NIÐUR

ALLAR LAGNIR AD OFNUM ERU DN10 NEMA ANNAD SÉ TEKID FRAM

MERKINGAR OFNA:
 1234 - NÚMER OFNS
 22-600-1200 - PYKKT, HÆÐ OG LENGÐ OFNS
 870W - AD - AFKOST OFNS OG STÚTASTADSETNING

SANNREYNA SKAL ÖLL MÁL OG AÐSTÆÐUR Á VERKSTAD, ÞAR MEÐ TALID STADSETNINGU ANNARA TÆKNIKERFA, AÐUR EN SMÍÐI OG UPPSETNING HEFST.

UMSJÓNARMANNI VERKKAUPA SKAL TAFARLAUST TILKYNNNA ÖLL FRÁVIK OG MISRÆMI.

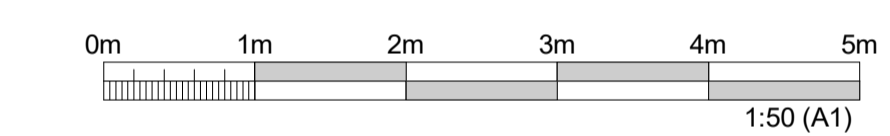

ÚTGÁFUFERILL					
ÚTG.	DAGS.	SKÝRINGAR	HANNAÐ	YFIRF.	SAMP.
01	22.11.2024	VERKTEIKNING	SIS	JS	PB

DAGS. UNDRISKRIFTAR	F.H. MANNVITS (NAFN OG KT.)
22.11.2024	Pétur Bjarnason, kt: 301269-3589 petur@cowi.com
DAGS. UNDRISKRIFTAR	SAMRÆMINGARHÖNNUÐUR / HÖNNUNARSTJÓRI (NAFN OG KT.)
22.11.2024	Andri Martin Sigurðsson, kt: 170583-4429 anmsn@cowi.com

BYGGT Á AÐALUPPRÁTTUM - DAGS.: 11.06.2024 - ÚTGÁFA: 01



HEITI VERKS
COLAS ÞJÓNUSTU- OG STARFSMANNAHÚS
 GULLHELLA 1
 221 - HAFNARFJÖRÐUR

HEITI TEIKNINGAR
 HITALAGNIR
 GRUNNMYND 1.HÆÐ

FRUMÚTGÁFA	MKV.	STÆRD
22.11.2024	1:50	A1
VERKNÚMÉR	VERKHLUTI	TEIKNINGANÚMÉR
2.110.192	000	VDR-3102
ÚTGÁFA		
01		

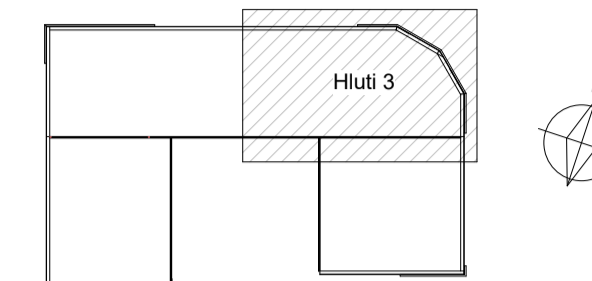

Lyklamynd Colas Þjónustu- og starfsmannahús

SKÝRINGAR:

- OPIÐ HITAKERFI - FRAMRÁS
- OPIÐ HITAKERFI - BAKRÁS
- LOKAÐ HITAKERFI - FRAMRÁS
- LOKAÐ HITAKERFI - BAKRÁS
- LOKAÐ KÆLIKERFI - FRAMRÁS
- LOKAÐ KÆLIKERFI - BAKRÁS

BRUNASKIL

MH= MIDLÍNHAÐ PÍPU FRÁ FULLFRÁGENGU GÓLFÍ

PU PÍPA FER UPP

PN PÍPA FER NIÐUR

ALLAR LAGNIR AD OFNUM ERU DN15 NEMA ANNAD SÉ TEKID FRAM

- MERKINGAR OFNA:
- 1234 - NÚMER OFNS
 - 22-600-1200 - ÞYKKT, HÆÐ OG LENGD OFNS
 - 870W - AD - AFKOST OFNS OG STÚTASTADSETNING

SANNREYNA SKAL ÖLL MÁL OG AÐSTÆÐUR Á VERKSTAD, ÞAR MEÐ TALID STADSETNINGU ANNARA TÆKNIKERFA, AÐUR EN SMÍÐI OG UPPSETNING HEFST.

UMSJÓNARMANNI VERKKAUPA SKAL TAFARLAUST TILKYNNNA ÖLL FRÁVIK OG MISRÆMI.

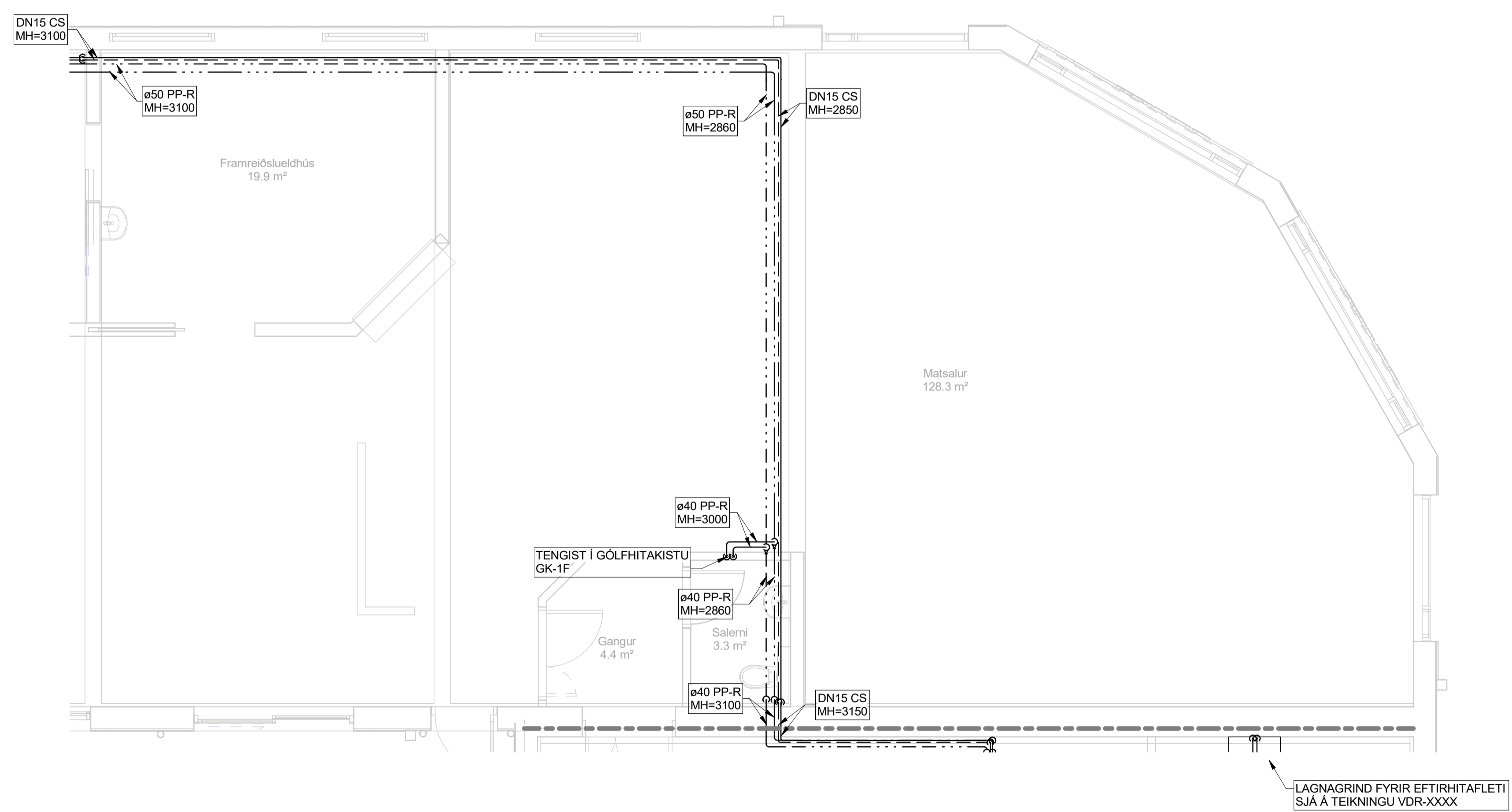
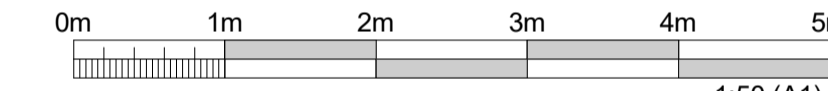

ÚTGÁFUFERILL					
ÚTG.	DAGS.	SKÝRINGAR	HANNAÐ	YFIRF.	SAMB.
01	22.11.2024	VERKTEIKNING	SIS	JS	PB

DAGS. UNDRISKRIFTAR	F.H. MANNVITS (NAFN OG KT.)
22.11.2024	Pétur Bjarnason, kt: 301269-3589 petur@cowi.com
DAGS. UNDRISKRIFTAR	SAMRÆMINGARHÖNNUÐUR / HÖNNUNARSTJÓRI (NAFN OG KT.)
22.11.2024	Andri Martin Sigurðsson, kt: 170583-4429 anmsn@cowi.com

BYGGT Á ADALUPPRÁTTUM - DAGS.: 11.06.2024 - ÚTGÁFA: 01



HÖNNUÐUR

COWI

Údarhvarfi 6 203 Kópavogi Sími: 422 3000 Fax: 422 3001
 www.cowi.com cowi@cowi.com Kt: 430572-0169

HEITI VERKS
COLAS ÞJÓNUSTU- OG STARFSMANNAHÚS
 GULLHELLA 1
 221 - HAFNARFJÖRÐUR

HEITI TEIKNINGAR
 HITALAGNIR
 GRUNNMYND 1.HÆÐ

FRUMÚTGÁFA	MKV.	STÆRD
22.11.2024	1:50	A1
VERKNÚMUR	VERKHLUTI	TEIKNINGANÚMUR
2.110.192	000	VDR-3103
ÚTGÁFA		
01		

PRENTAD: 22.11.2024 15:38:31

TOLVUSKRÁK: Autodesk Docs://C040450 - Colas Pjónustuhús (2:110.192) \CTB_1_LAG.vrt

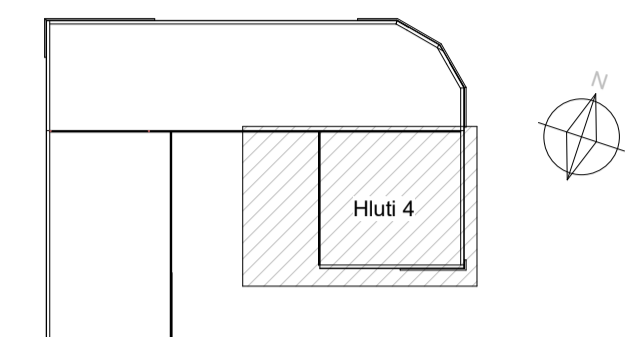

Lýklímynd Colas Þjónustu- og starfsmannahús

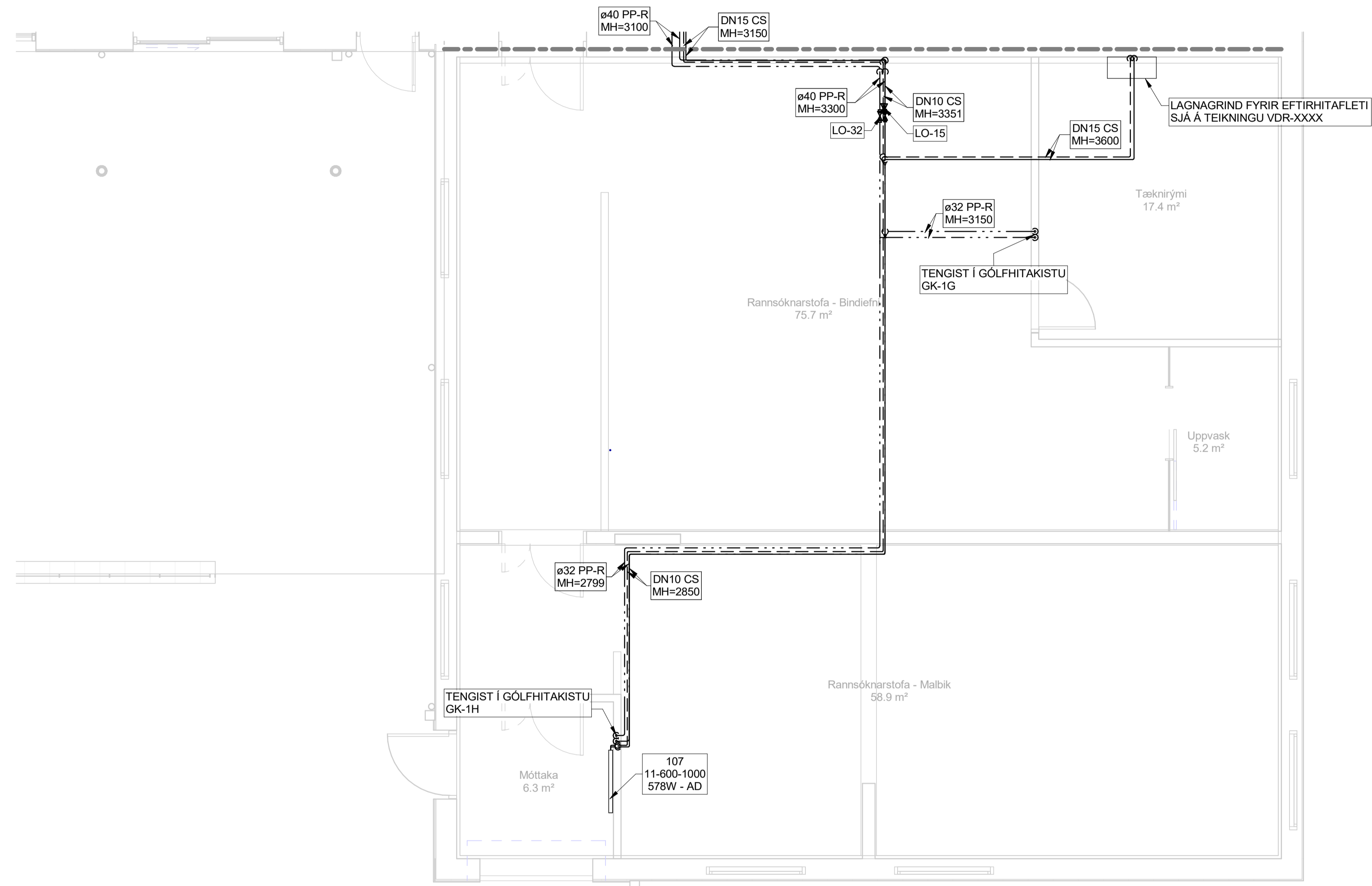

- SKÝRINGAR:**
- OPIÐ HITAKERFI - FRAMRÁS
 - OPIÐ HITAKERFI - BAKRÁS
 - LOKAD HITAKERFI - FRAMRÁS
 - LOKAD HITAKERFI - BAKRÁS
 - LOKAD KÆLIKERFI - FRAMRÁS
 - LOKAD KÆLIKERFI - BAKRÁS
 - BRUNASKIL
 - MH= MIDLÍNÚHÆÐ PÍPU FRÁ FULLFRÁGENGU GÓLFI
 - PU PÍPA FER UPP
 - PN PÍPA FER NIÐUR
 - ALLAR LAGNIR AD OFNUM ERU DN10 NEMA ANNAD SÉ TEKID FRAM
 - MERKINGAR OFNA:
 - 1234 - NÚMER OFNS
 - 22-600-1200 - PÝKKT, HÆÐ OG LENGÐ OFNS
 - 870W - AD - AFKOST OFNS OG STÚTASTADSETNING
 - SANNREYNA SKAL ÖLL MÁL OG AÐSTÆÐUR Á VERKSTAD, ÞAR MEÐ TALID STADSETNINGU ANNARA TÆKNIKERFA, ÁÐUR EN SMÍÐI OG UPPSETNING HEFST.
 - UMSJÓNARMANNI VERKKAUPA SKAL TAFARLAUST TILKYNNNA ÖLL FRÁVIK OG MISRÆMI.

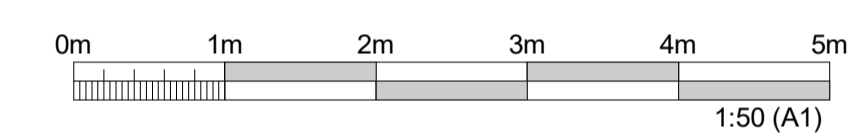

ÚTGÁFUFERILL					
ÚTG.	DAGS.	SKÝRINGAR	HANNAÐ	YFIRF.	SAMP.
01	22.11.2024	VERKTEIKNING	SIS	JS	PB

DAGS. UNDRSKRIFTAR	F.H. MANNVITS (NAFN OG KT.)
22.11.2024	Pétur Bjarnason, kt: 301269-3589 petur@cowi.com
DAGS. UNDRSKRIFTAR	SAMRÆMINGARHÖNNUÐUR / HÖNNUNARSTJÓRI (NAFN OG KT.)
22.11.2024	Andri Martin Sigurðsson, kt: 170583-4429 anmsn@cowi.com

BYGGT Á ADALUPPDRATTUM - DAGS: 11.06.2024 - ÚTGÁFA: 01



HEITI VERKS
**COLAS ÞJÓNUSTU- OG STARFSMANNAHÚS
GULLHELLA 1
221 - HAFNARFJÖRÐUR**

HEITI TEIKNINGAR
HITALAGNIR
GRUNNMYND 1.HÆÐ

FRUMÚTGÁFA	MKV.	STÆRD
22.11.2024	1:50	A1
VERKNÚMÉR	VERKHLUTI	TEIKNINGANÚMÉR
2.110.192	000	VDR-3104
ÚTGÁFA		
01		

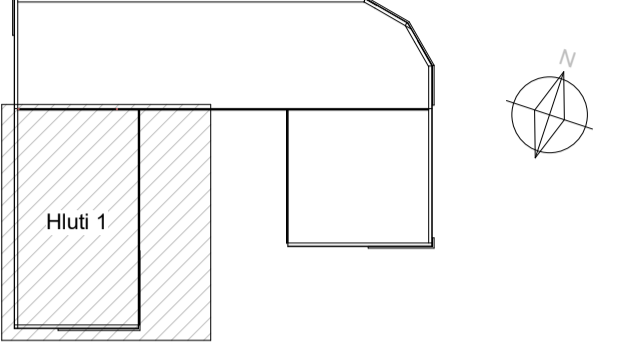
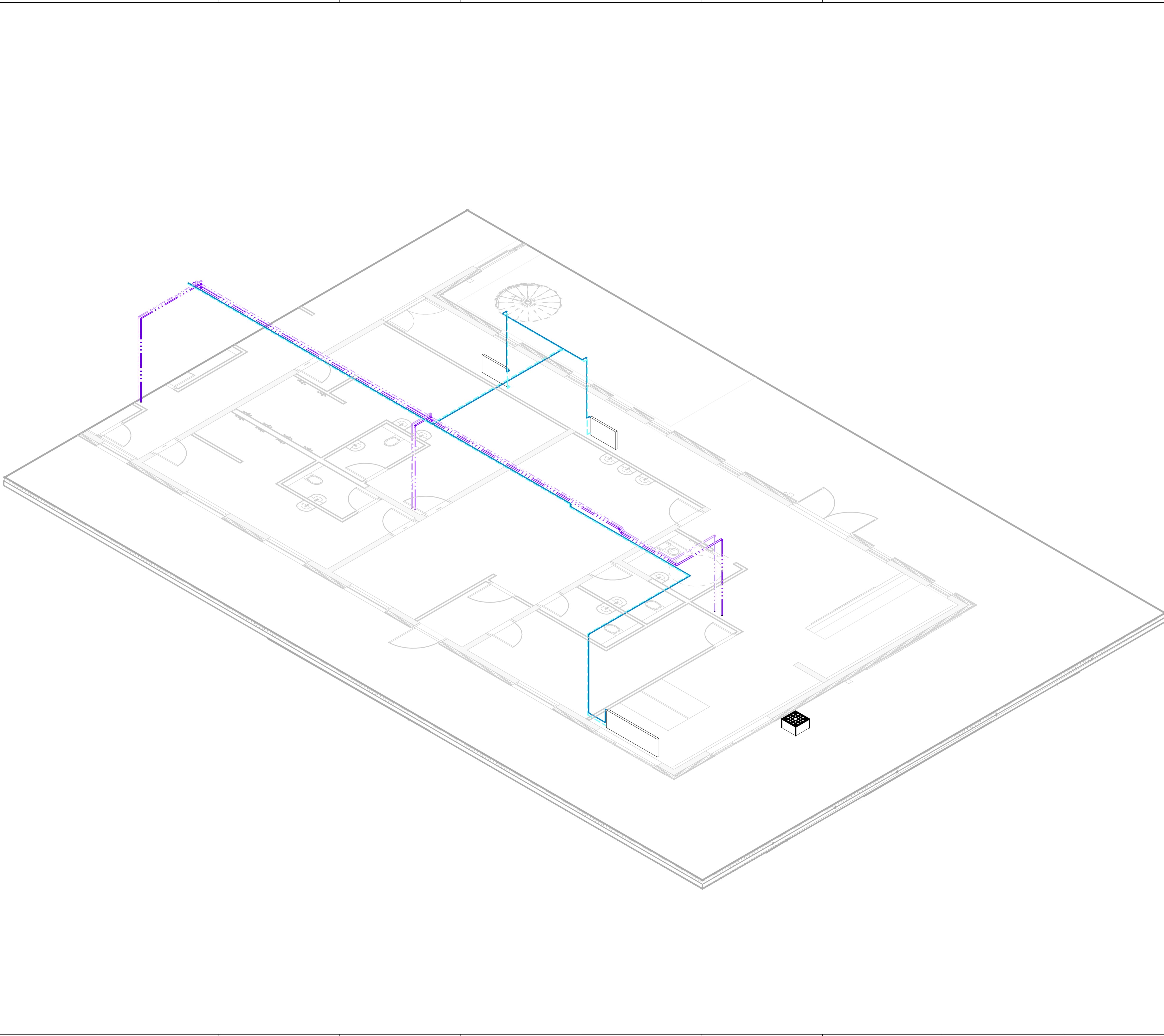

Lyklamynd Colas Þjónustu- og starfsmannahús

SKÝRINGAR:

OPIÐ HITAKERFI - FRAMRÁS _____
 OPIÐ HITAKERFI - BAKRÁS - - - - -
 LOKAÐ HITAKERFI - FRAMRÁS - - - - -
 LOKAÐ HITAKERFI - BAKRÁS - - - - -
 LOKAÐ KÆLIKERFI - FRAMRÁS - - - - -
 LOKAÐ KÆLIKERFI - BAKRÁS - - - - -

BRUNASKIL - - - - -

MH= MIDLÍNÚHÆÐ PÍPU FRÁ FULLFRÁGENGNUM GÓLFU
 PU PÍPA FER UPP
 PN PÍPA FER NIÐUR

ALLAR LAGNIR AD OFNUM ERU DN10 NEMA ANNAD SÉ TEKID FRAM

MERKINGAR OFNA:
 1234 - NÚMER OFNS
 22-600-1200 - ÞYKKT, HÆÐ OG LENGD OFNS
 870W - AD - AFKOST OFNS OG STÚTASTADSETNING

SANNREYNA SKAL ÖLL MÁL OG AÐSTÆÐUR Á VERKSTAD, ÞAR MEÐ TALID STADSETNINGU ANNARA TÆKNIKERFA, AÐUR EN SMÍÐI OG UPPSETNING HEFST.

UMSJÓNARMANNI VERKKAUPA SKAL TAFARLAUST TILKYNNNA ÖLL FRÁVIK OG MISRÆMI.

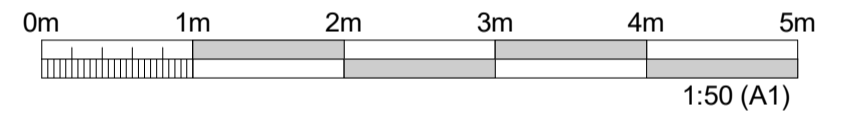

ÚTGÁFUFERILL					
ÚTG.	DAGS.	SKÝRINGAR	HANNAÐ	YFIRF.	SAMP.
01	22.11.2024	VERKTEIKNING	SIS	JS	PB

DAGS. UNDRISKRIFTAR	F.H. MANNVITS (NAFN OG KT.)
22.11.2024	Pétur Bjarnason, kt: 301269-3589 petur@cowi.com
DAGS. UNDRISKRIFTAR	SAMRÆMINGARHÖNNUÐUR / HÖNNUNARSTJÓRI (NAFN OG KT.)
22.11.2024	Andri Martin Sigurðsson, kt: 170583-4429 anmsn@cowi.com

BYGGT Á ADALUPPDRAÐTUM - DAGS: 11.06.2024 - ÚTGÁFA: 01



HEITI VERKS
COLAS ÞJÓNUSTU- OG STARFSMANNAHÚS
 GULLHELLA 1
 221 - HAFNARFJÖRÐUR

HEITI TEIKNINGAR
 HITALAGNIR
 RÚMMYND 1.HÆÐ

FRUMÚTGÁFA	MKV.	STÆRD
22.11.2024	1:50	A1
VERKNÚMÉR	VERKHLUTI	TEIKNINGANÚMÉR
2.110.192	000	VDR-3111
ÚTGÁFA		
01		

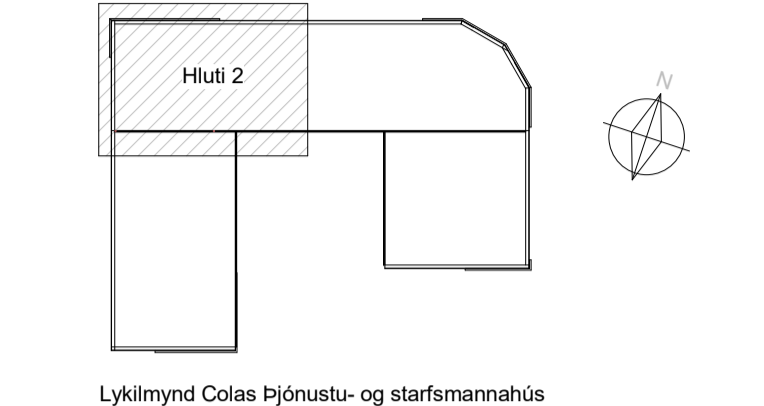

SKÝRINGAR:

OPIÐ HITAKERFI - FRAMRÁS _____
 OPIÐ HITAKERFI - BAKRÁS - - - - -
 LOKAÐ HITAKERFI - FRAMRÁS - - - - -
 LOKAÐ HITAKERFI - BAKRÁS - - - - -
 LOKAÐ KÆLIKERFI - FRAMRÁS - - - - -
 LOKAÐ KÆLIKERFI - BAKRÁS - - - - -

BRUNASKIL - - - - -

MH= MIDLÍNÚHÆÐ PÍPU FRÁ FULLFRÁGENGNUM GÓLFU
 PU PÍPA FER UPP
 PN PÍPA FER NIÐUR

ALLAR LAGNIR AD OFNUM ERU DN10 NEMA ANNAD SÉ TEKID FRAM

MERKINGAR OFNA:
 1234 - NÚMER OFNS
 22-600-1200 - ÞYKKT, HÆÐ OG LENGÐ OFNS
 870W - AD - AFKOST OFNS OG STÚTASTADSETNING

SANNREYNA SKAL ÖLL MÁL OG AÐSTÆÐUR Á VERKSTAD, ÞAR MED TALID STADSETNINGU ANNARA TÆKNIKERFA, AÐUR EN SMÍÐI OG UPPSETNING HEFST.

UMSJÓNARMANNI VERKKAUPA SKAL TAFARLAUST TILKYNNNA ÖLL FRÁVIK OG MISRÆMI.

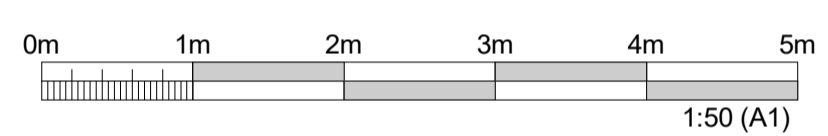

ÚTGÁFUFERILL					
ÚTG.	DAGS.	SKÝRINGAR	HANNAÐ	YFIRF.	SAMP.
01	22.11.2024	VERKTEIKNING	SIS	JS	PB

DAGS. UNDRISKRIFTAR	F.H. MANNVITS (NAFN OG KT.)
22.11.2024	Pétur Bjarnason, kt: 301269-3589 petur@cowi.com
DAGS. UNDRISKRIFTAR	SAMRÆMINGARHÖNNUÐUR / HÖNNUNARSTJÓRI (NAFN OG KT.)
22.11.2024	Andri Martin Sigurðsson, kt: 170583-4429 anmsn@cowi.com

BYGGT Á ADALUPPRÁTTUM - DAGS.: 11.06.2024 - ÚTGÁFA: 01



HEITI VERKS
COLAS ÞJÓNUSTU- OG STARFSMANNAHÚS
GULLHELLA 1
221 - HAFNARFJÖRÐUR

HEITI TEIKNINGAR
HITALAGNIR
RÚMMYND 1.HÆÐ

FRUMÚTGÁFA	MKV.	STÆRD
22.11.2024	1:50	A1
VERKNÚMUR	VERKHLUTI	TEIKNINGANÚMUR
2.110.192	000	VDR-3112
		ÚTGÁFA
		01

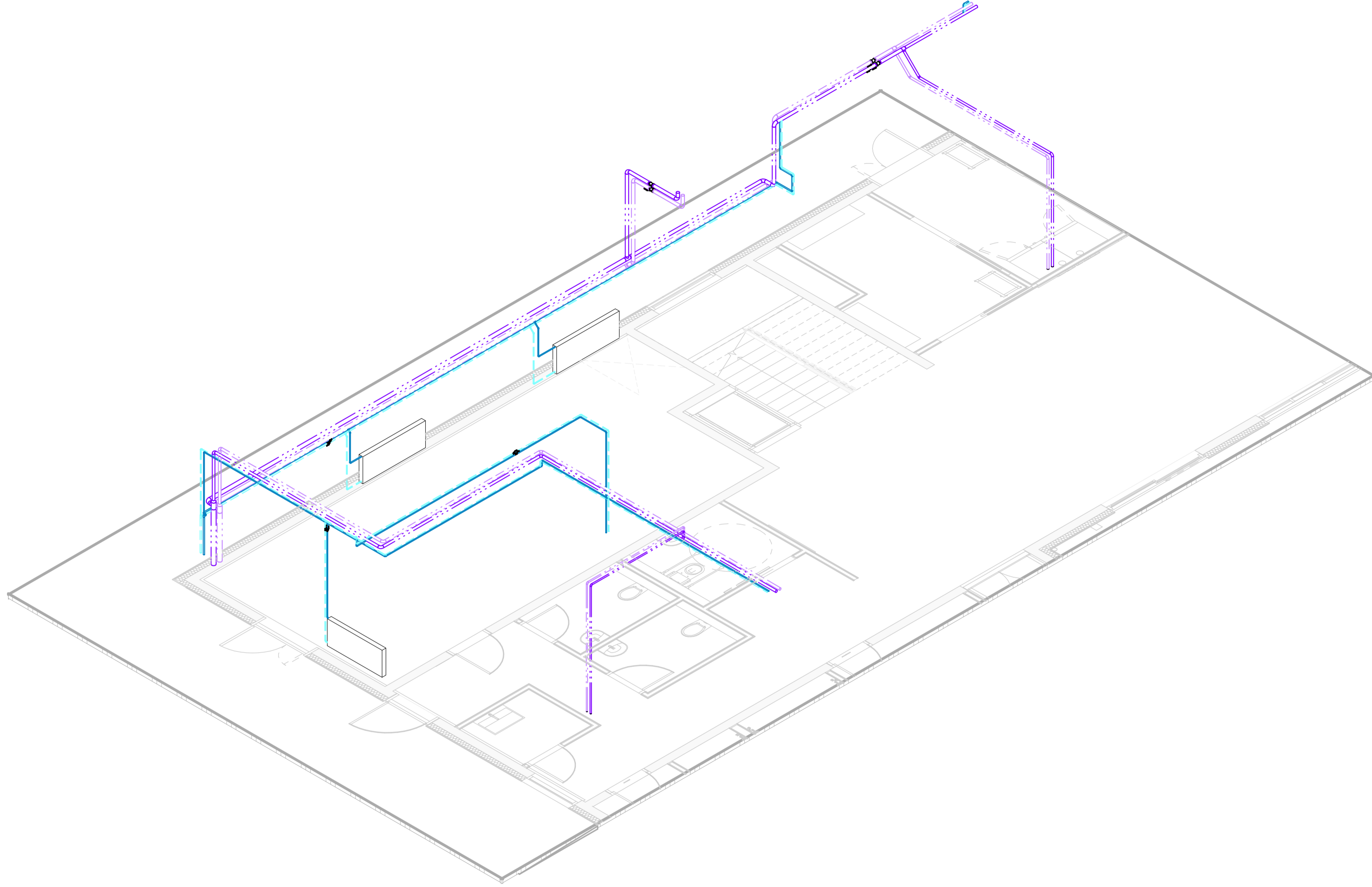

PRENTAD: 22.11.2024 15:38:32

A
B
C
D
E
F
G
H

1 2 3 4 5 6 7 8 9 10 11 12

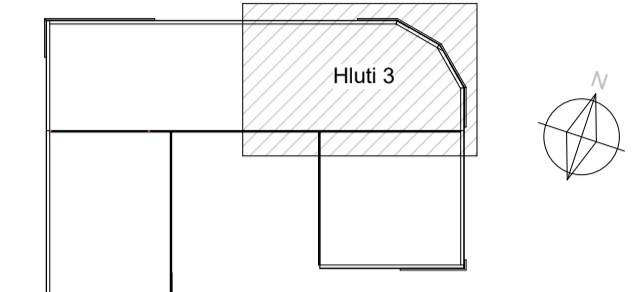

Lyklamynd Colas Þjónustu- og starfsmannahús

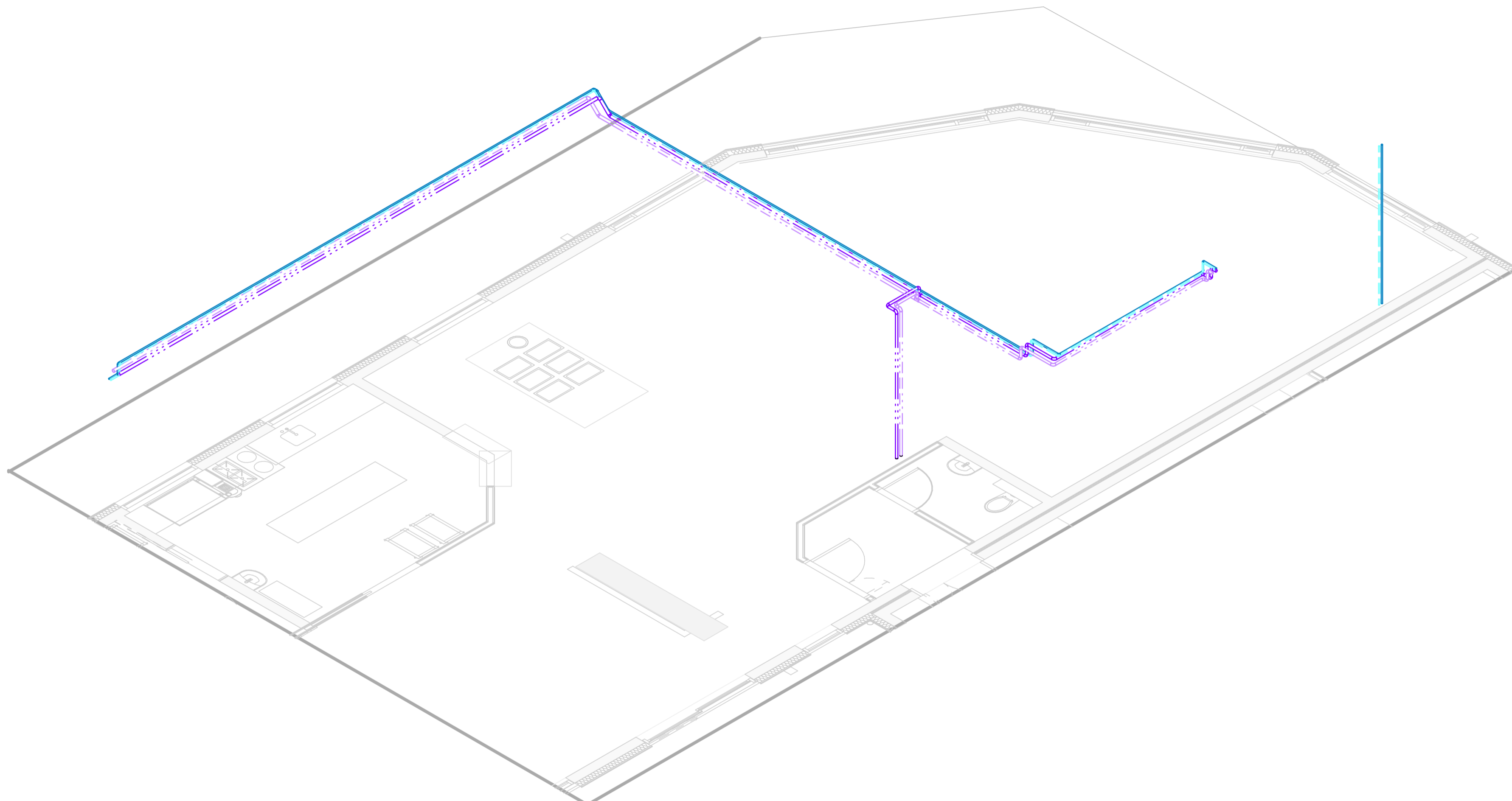

SKÝRINGAR:

OPIÐ HITAKERFI - FRAMRÁS _____
 OPIÐ HITAKERFI - BAKRÁS _____
 LOKAÐ HITAKERFI - FRAMRÁS _____
 LOKAÐ HITAKERFI - BAKRÁS _____
 LOKAÐ KÆLIKERFI - FRAMRÁS _____
 LOKAÐ KÆLIKERFI - BAKRÁS _____

BRUNASKIL - - - - -

MH= MIDLÍNÚHÆÐ PÍPU FRÁ FULLFRÁGENGU GÓLFU
 PU PÍPA FER UPP
 PN PÍPA FER NIÐUR

ALLAR LAGNIR AÐ OFNUM ERU DN10 NEMA ANNAD SÉ TEKID FRAM

MERKINGAR OFNA:
 1234 - NÚMER OFNS
 22-600-1200 - ÞYKKT, HÆÐ OG LENGD OFNS
 870W - AÐ - AFKOST OFNS OG STÚTASTADSETNING

SANNREYNA SKAL ÖLL MÁL OG AÐSTÆÐUR Á VERKSTAD, ÞAR MEÐ TALID STADSETNINGU ANNARA TÆKNIKERFA, AÐUR EN SMÍÐI OG UPPSETNING HEFST.

UMSJÓNARMANNI VERKKAUPA SKAL TAFARLAUST TILKYNNNA ÖLL FRÁVIK OG MISRÆMI.

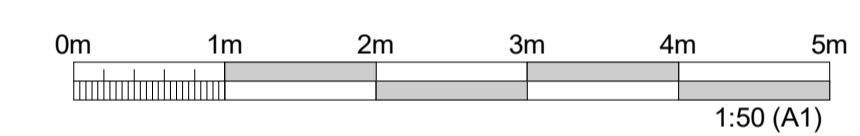

ÚTGÁFUFERILL					
ÚTG.	DAGS.	SKÝRINGAR	HANNAÐ	YFIRF.	SAMP.
01	22.11.2024	VERKTEIKNING	SIS	JS	PB

DAGS. UNDRSKRIFTAR	F.H. MANNVITS (NAFN OG KT.)
22.11.2024	Pétur Bjarnason, kt: 301269-3589 petur@cowi.com
DAGS. UNDRSKRIFTAR	SAMRÆMINGARHÖNNUÐUR / HÖNNUNARSTJÓRI (NAFN OG KT.)
22.11.2024	Andri Martin Sigurðsson, kt: 170583-4429 anmsn@cowi.com

BYGGT Á ADALUPPRÁTTUM - DAGS: 11.06.2024 - ÚTGÁFA: 01



HEITI VERKS
COLAS ÞJÓNUSTU- OG STARFSMANNAHÚS
GULLHELLA 1
221 - HAFNARFJÖRÐUR

HEITI TEIKNINGAR
HITALAGNIR
RÚMMYND 1.HÆÐ

FRUMÚTGÁFA	MKV.	STÆRD
22.11.2024	1:50	A1
VERKNÚMÉR	VERKHLUTI	TEIKNINGANÚMÉR
2.110.192	000	VDR-3113
		ÚTGÁFA
		01

TOLVUSKRÁK: Autodesk Docs/C0404505 - Colas Þjónustuhús (2:110.192)C0404505_1.LAG.vrt

1 2 3 4 5 6 7 8 9 10 11 12

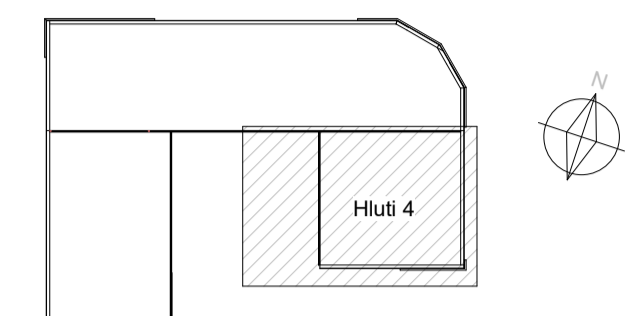

Lyklamynd Colas Þjónustu- og starfsmannahús

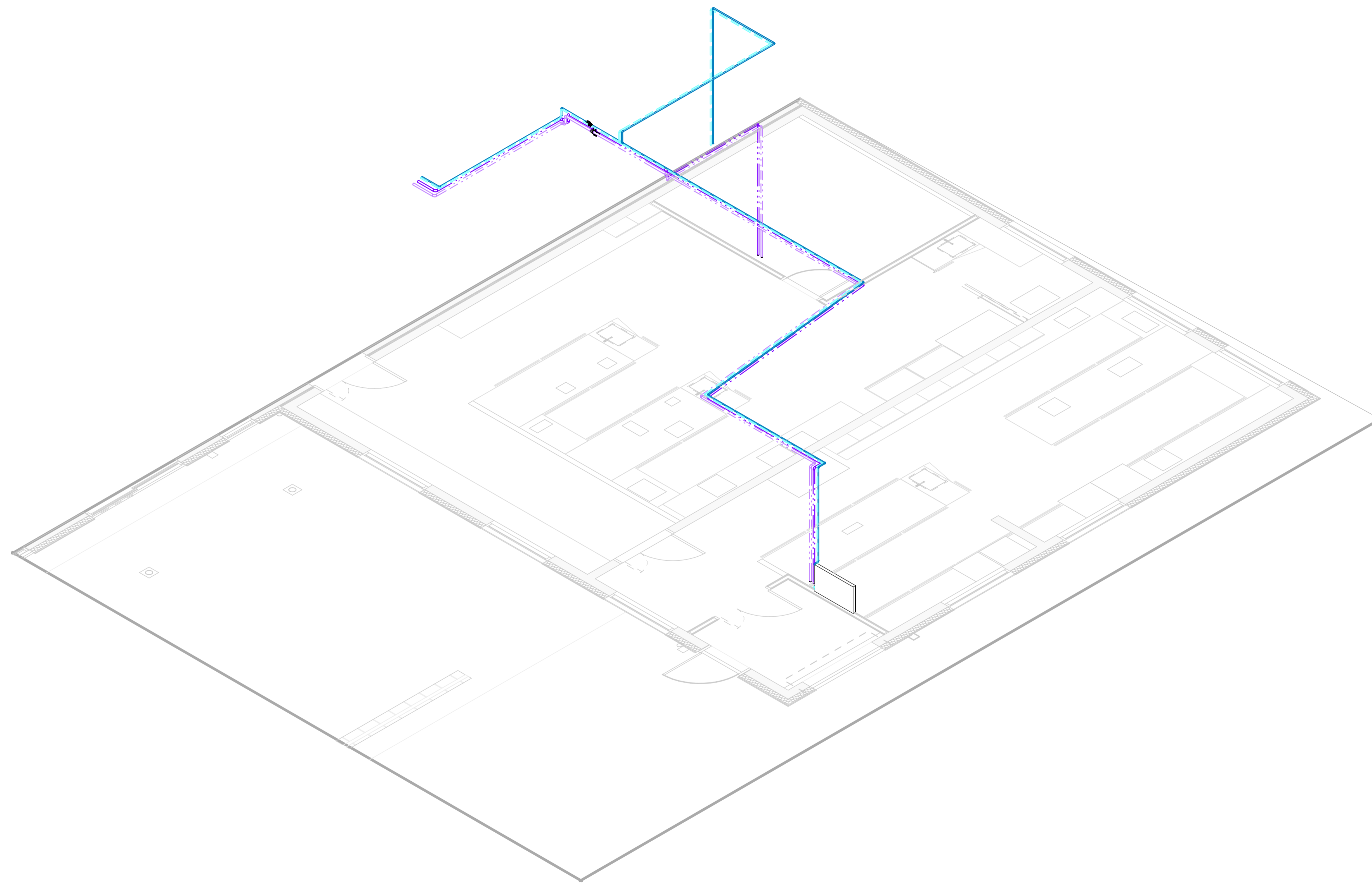

SKÝRINGAR:

OPIÐ HITAKERFI - FRAMRÁS _____
 OPIÐ HITAKERFI - BAKRÁS _____
 LOKAÐ HITAKERFI - FRAMRÁS _____
 LOKAÐ HITAKERFI - BAKRÁS _____
 LOKAÐ KÆLIKERFI - FRAMRÁS _____
 LOKAÐ KÆLIKERFI - BAKRÁS _____

BRUNASKIL - - - - -

MH= MIDLÍNÚHÆÐ PÍPU FRÁ FULLFRÁGANGNU GÓLFI
 PU PÍPA FER UPP
 PN PÍPA FER NIÐUR

ALLAR LAGNIR AD OFNUM ERU DN10 NEMA ANNAD SÉ TEKID FRAM

MERKINGAR OFNA:
 1234 - NÚMER OFNS
 22-600-1200 - PÝKKT, HÆÐ OG LENGÐ OFNS
 870W - AD - AFKOST OFNS OG STÚTASTADSETNING

SANNREYNA SKAL ÖLL MÁL OG AÐSTÆÐUR Á VERKSTAD, ÞAR MEÐ TALID STADSETNINGU ANNARA TÆKNIKERFA, ÁÐUR EN SMÍÐI OG UPPSETNING HEFST.

UMSJÓNARMANNI VERKKAUPA SKAL TAFARLAUST TILKYNNNA ÖLL FRÁVIK OG MISRÆMI.

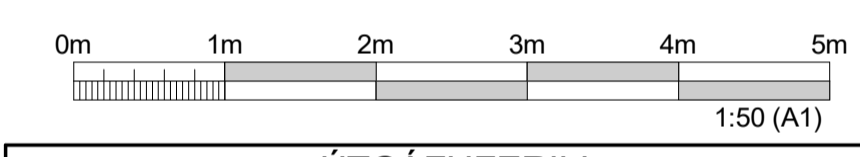

ÚTGÁFUFERILL					
ÚTG.	DAGS.	SKÝRINGAR	HANNAÐ	YFIRF.	SAMP.
01	22.11.2024	VERKTEIKNING	SIS	JS	PB

DAGS. UNDRISKRIFTAR	F.H. MANNVITS (NAFN OG KT.)
22.11.2024	Pétur Bjarnason, kt: 301269-3589 petur@cowi.com
DAGS. UNDRISKRIFTAR	SAMRÆMINGARHÖNNUÐUR / HÖNNUNARSTJÓRI (NAFN OG KT.)
22.11.2024	Andri Martin Sigurðsson, kt: 170583-4429 anmsn@cowi.com

BYGGT Á ADALUPPDRAÐTUM - DAGS.: 11.06.2024 - ÚTGÁFA: 01



HÖNNUÐUR

Údarhvarfi 6 203 Kópavogji Sími: 422 3000 Fax: 422 3001
 www.cowi.com cowi@cowi.com Kt: 430572-0169

HEITI VERKS
COLAS ÞJÓNUSTU- OG STARFSMANNAHÚS
 GULLHELLA 1
 221 - HAFNARFJÖRÐUR

HEITI TEIKNINGAR
 HITALAGNIR
 RÚMMYND 1.HÆÐ

FRUMÚTGÁFA	MKV.	STÆRD
22.11.2024	1:50	A1
VERKNÚMÉR	VERKHLUTI	TEIKNINGANÚMÉR
2.110.192	000	VDR-3114
ÚTGÁFA		
01		

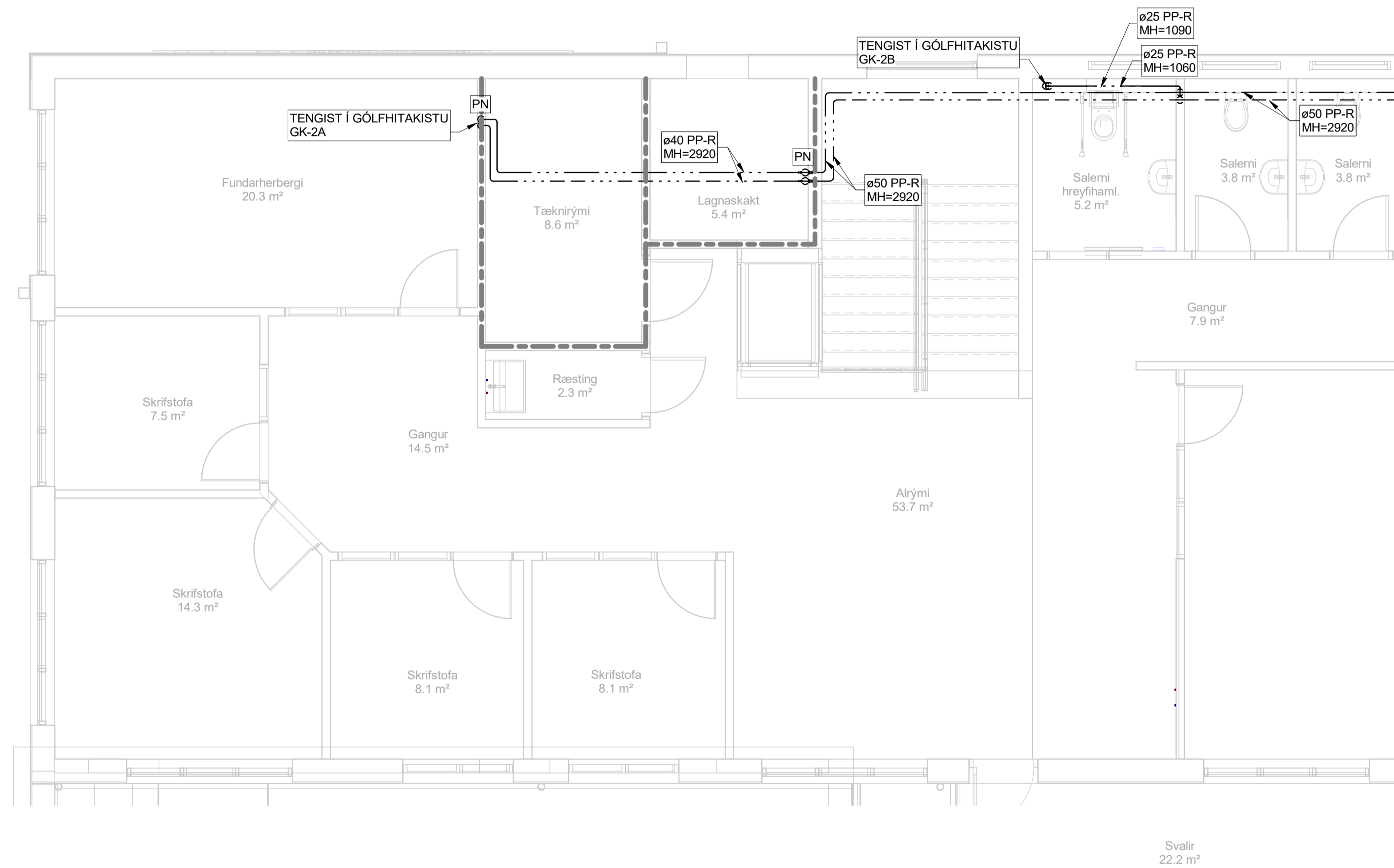

Samþykkt
Hafnarfjörður
Byggingarfulltrúi

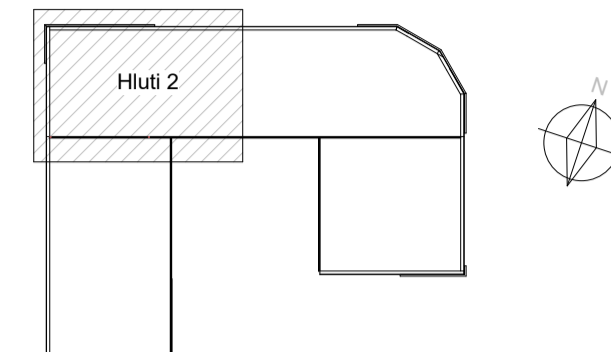

Lýklímynd Colas Þjónustu- og starfsmannahús

SKÝRINGAR:

OPIÐ HITAKERFI - FRAMRÁS _____
OPIÐ HITAKERFI - BAKRÁS - - - - -
LOKAD HITAKERFI - FRAMRÁS _____
LOKAD HITAKERFI - BAKRÁS - - - - -
LOKAD KÆLIKERFI - FRAMRÁS _____
LOKAD KÆLIKERFI - BAKRÁS - - - - -

BRUNASKIL

MH= MIDLÍNÚHÆÐ PÍPU FRÁ FULLFRÁGANGNU GÓLFÍ

PU PÍPA FER UPP
PN PÍPA FER NIÐUR

ALLAR LAGNIR AD OFNUM ERU DN10 NEMA ANNAD SÉ TEKID FRAM

MERKINGAR OFNA:
1234 - NÚMER OFNS
22-600-1200 - ÞYKKT, HÆÐ OG LENGÐ OFNS
870W - AD - AFKÓST OFNS OG STÚTASTADSETNING

SANNREYNA SKAL ÖLL MÁL OG AÐSTÆÐUR Á VERKSTAD, ÞAR MEÐ TALID STADSETNINGU ANNARA TÆKNIKERFA, AÐUR EN SMÍÐI OG UPPSETNING HEFST.

UMSJÓNARMANNI VERKKAUPA SKAL TAFARLAUST TILKYNNA ÖLL FRÁVIK OG MISRÆMI.

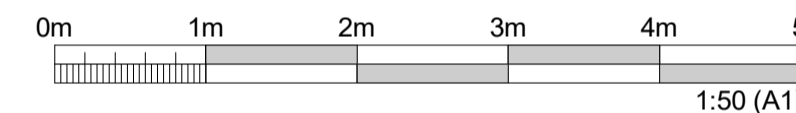

ÚTGÁFUFERILL					
ÚTG.	DAGS.	SKÝRINGAR	HANNAÐ	YFIRF.	SAMP.
01	22.11.2024	VERKTEIKNING	SIS	JS	PB

DAGS. UNDRSKRIFTAR	F.H. MANNVITS (NAFN OG KT.)
22.11.2024	Pétur Bjarnason, kt: 301269-3589 petur@cowi.com
DAGS. UNDRSKRIFTAR	SAMRÆMINGARHÖNNUÐUR / HÖNNUNARSTJÓRI (NAFN OG KT.)
22.11.2024	Andri Martin Sigurðsson, kt: 170583-4429 anmsn@cowi.com

BYGGT Á ADALUPPDRÁTTUM - DAGS.: 11.06.2024 - ÚTGÁFA: 01



HEITI VERKS
COLAS ÞJÓNUSTU- OG STARFSMANNAHÚS
GULLHELLA 1
221 - HAFNARFJÖRÐUR

HEITI TEIKNINGAR
HITALAGNIR
GRUNNMYND 2.HÆÐ

FRUMÚTGÁFA	MKV.	STÆRD
22.11.2024	1:100	A1
VERKNÚMÉR	VERKHLUTI	TEIKNINGANÚMÉR
2.110.192	000	VDR-3202
ÚTGÁFA	ÚTGÁFA	
	01	

PRENTAD - 22.11.2024 15:38:32

TOLVUSKRÁ - AutoDesk Docs/CP0450 - Colas Þjónustuhús (2:110.192)VTS_1_LAG.vrt

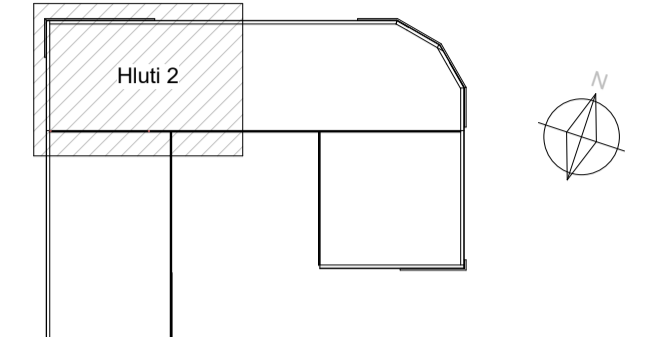
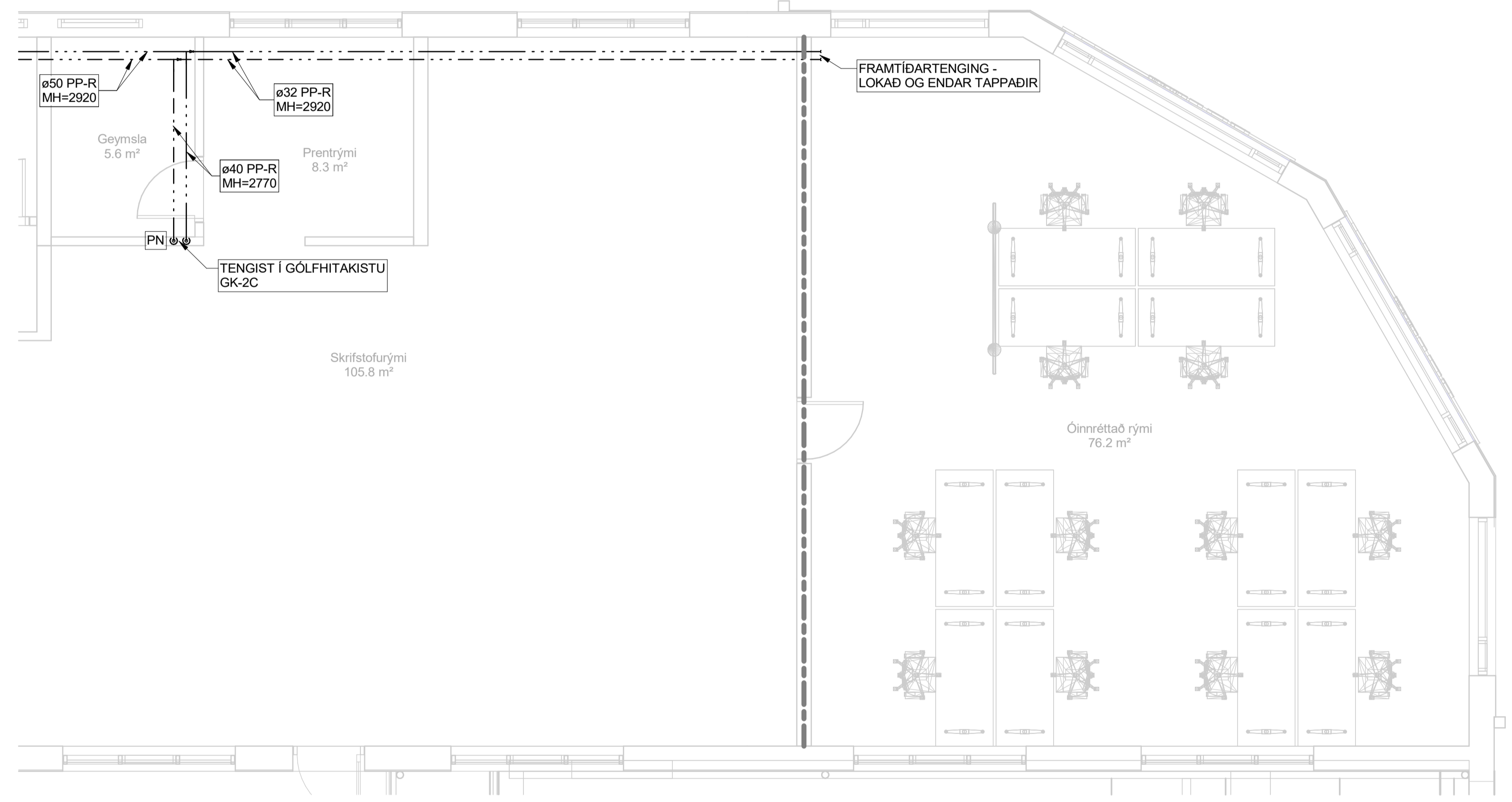

Lyklamynd Colas Þjónustu- og starfsmannahús

SKÝRINGAR:

OPID HITAKERFI - FRAMRÁS	_____
OPID HITAKERFI - BAKRÁS	_____
LOKAD HITAKERFI - FRAMRÁS	_____
LOKAD HITAKERFI - BAKRÁS	_____
LOKAD KÆLIKERFI - FRAMRÁS	_____
LOKAD KÆLIKERFI - BAKRÁS	_____

BRUNASKIL _____

MH= MIDLÍNÚHÆÐ PÍPU FRÁ FULLFRÁGENGNU GÓLFI

PU PÍPA FER UPP
PN PÍPA FER NIÐUR

ALLAR LAGNIR AD OFNUM ERU DN10 NEMA ANNAD SÉ TEKID FRAM

MERKINGAR OFNA:

1234	- NÚMER OFNS
22-600-1200	- ÞYKKT, HÆÐ OG LENGD OFNS
870W - AD	- AFKOST OFNS OG STÚTASTADSETNING

SANNREYNA SKAL ÖLL MÁL OG AÐSTÆÐUR Á VERKSTAD, ÞAR MEÐ TALID STADSETNINGU ANNARA TÆKNIKERFA, ÁÐUR EN SMÍÐI OG UPPSETNING HEFST.

UMSJÓNARMANNI VERKKAUPA SKAL TAFARLAUST TILKYNNNA ÖLL FRÁVIK OG MISRÆMI.

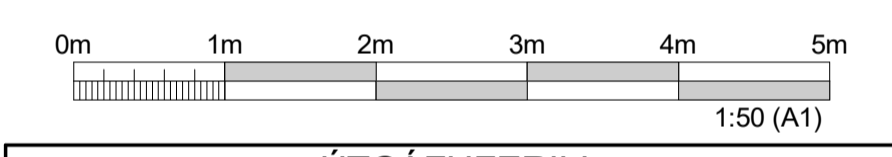

ÚTGÁFUFERILL					
ÚTG.	DAGS.	SKÝRINGAR	HANNAÐ	YFIRF.	SAMP.
01	22.11.2024	VERKTEIKNING	SIS	JS	PB

DAGS. UNDRISKRIFTAR	F.H. MANNVITS (NAFN OG KT.)
22.11.2024	Pétur Bjarnason, kt: 301269-3589 petur@cowi.com
DAGS. UNDRISKRIFTAR	SAMRÆMINGARHÖNNUÐUR / HÖNNUNARSTJÓRI (NAFN OG KT.)
22.11.2024	Andri Martin Sigurðsson, kt: 170583-4429 anmsn@cowi.com

BYGGT Á ADALUPPDRÁTTUM - DAGS: 11.06.2024 - ÚTGÁFA: 01



HÖNNUÐUR

COWI

Udarnharfi 6 203 Kópavogj Sími: 422 3000 Fax: 422 3001
www.cowi.com cowi@cowi.com Kt: 430572-0169

HEITI VERKS
COLAS ÞJÓNUSTU- OG STARFSMANNAHÚS
GULLHELLA 1
221 - HAFNARFJÖRÐUR

HEITI TEIKNINGAR
HITALAGNIR
GRUNNMYND 2.HÆÐ

FRUMÚTGÁFA	MKV.	STÆRD
22.11.2024	1:100	A1
VERKNÚMUR	VERKHLUTI	TEIKNINGANÚMUR
2.110.192	000	VDR-3203
		ÚTGÁFA
		01

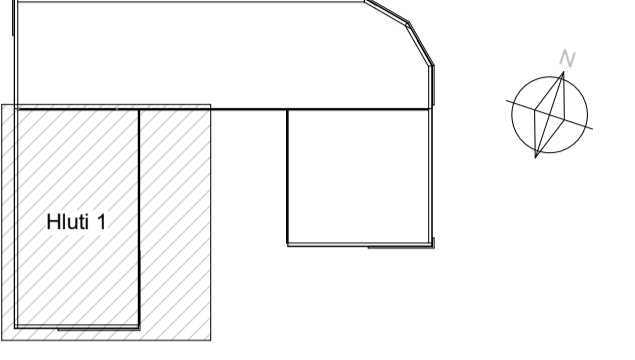
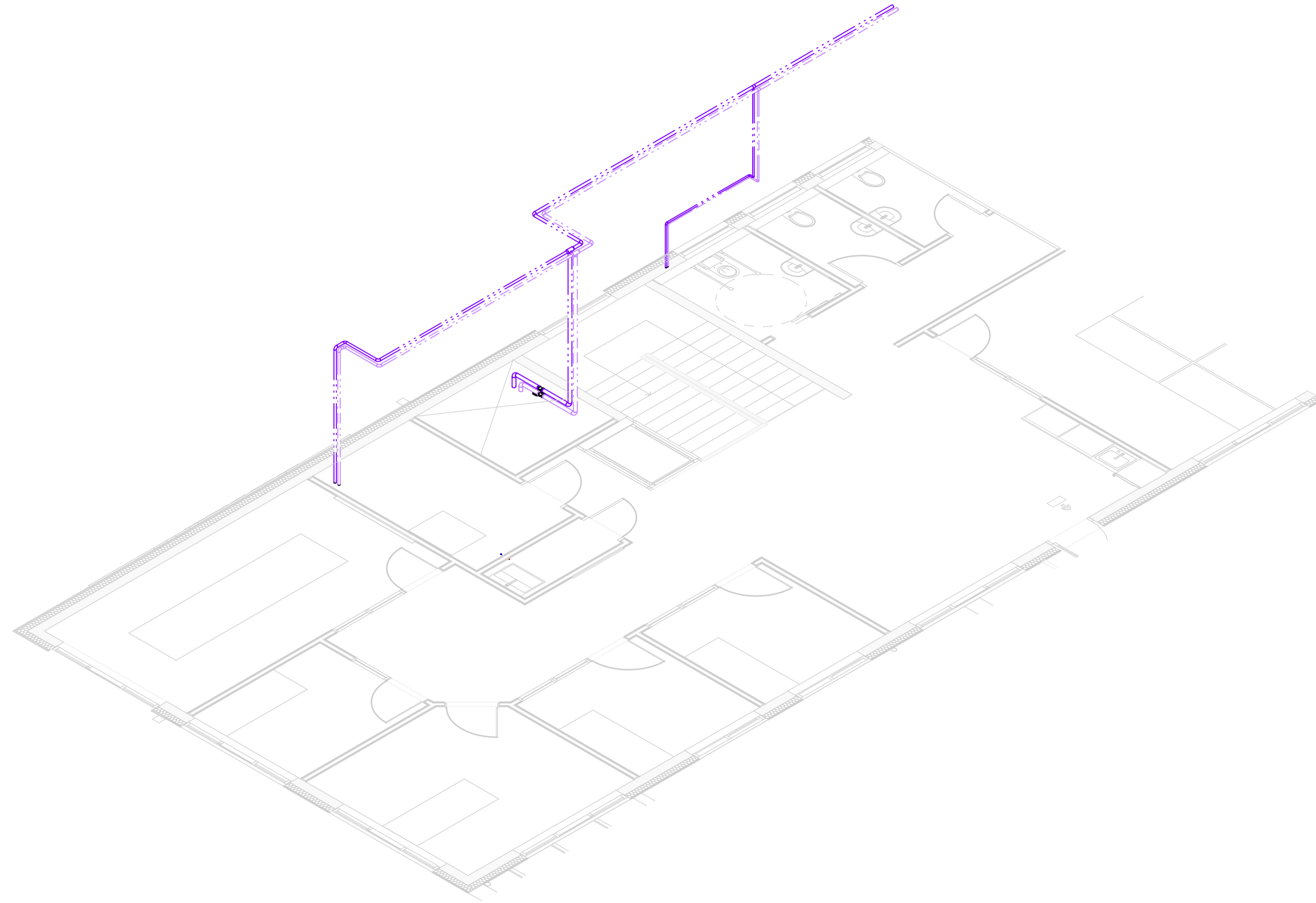

Lyklamynd Colas Þjónustu- og starfsmannahús

SKÝRINGAR:

OPIÐ HITAKERFI - FRAMRÁS _____
 OPIÐ HITAKERFI - BAKRÁS - - - - -
 LOKAÐ HITAKERFI - FRAMRÁS _____
 LOKAÐ HITAKERFI - BAKRÁS - - - - -
 LOKAÐ KÆLIKERFI - FRAMRÁS _____
 LOKAÐ KÆLIKERFI - BAKRÁS - - - - -

BRUNASKIL - - - - -

MH= MIDLÍNÚHÆÐ PÍPU FRÁ FULLFRÁGENGU GÓLFU
 PU PÍPA FER UPP
 PN PÍPA FER NIÐUR

ALLAR LAGNIR AD OFNUM ERU DN10 NEMA ANNAD SÉ TEKIÐ FRAM

MERKINGAR OFNA:
 1234 - NÚMER OFNS
 22-600-1200 - ÞYKKT, HÆÐ OG LENGD OFNS
 870W - AD - AFKOST OFNS OG STÚTASTADSETNING

SANNREYNA SKAL ÖLL MÁL OG AÐSTÆÐUR Á VERKSTAD, ÞAR MÆÐ TALID STADSETNINGU ANNARA TÆKNIKERFA, AÐUR EN SMÍÐI OG UPPSETNING HEFST.

UMSJÓNARMANNI VERKKAUPA SKAL TAFARLAUST TILKYNNNA ÖLL FRÁVIK OG MISRÆMI.

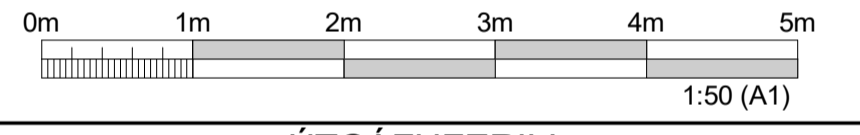

ÚTGÁFUFERILL					
ÚTG.	DAGS.	SKÝRINGAR	HANNAÐ	YFIRF.	SAMP.
01	22.11.2024	VERKTEIKNING	SIS	JS	PB

DAGS. UNDRISKRIFTAR: 22.11.2024 F.H. MANNVITS (NAFN OG KT.)
 Pétur Bjarnason, kt: 301269-3589
 petur@cowi.com

DAGS. UNDRISKRIFTAR: 22.11.2024 SAMRÆMINGARHÖNNUÐUR / HÖNNUNARSTJÓRI (NAFN OG KT.)
 Andri Martin Sigurðsson, kt: 170583-4429
 anmsn@cowi.com

BYGGT Á ADALUPPDRAÐTUM - DAGS.: 11.06.2024 - ÚTGÁFA: 01



HEITI VERKS
COLAS ÞJÓNUSTU- OG STARFSMANNAHÚS
 GULLHELLA 1
 221 - HAFNARFJÖRÐUR

HEITI TEIKNINGAR
 HITALAGNIR
 RÚMMYND 2.HÆÐ

FRUMÚTGÁFA	22.11.2024	MKV.	1:50	STÆRD	A1
VERKNÚMÉR	2.110.192	VERKHLUTI	000	TEIKNINGANÚMÉR	VDR-3212
				ÚTGÁFA	01

PRENTAD: 22.11.2024 15:38:33

A
B
C
D
E
F
G
H

1 2 3 4 5 6 7 8 9 10 11 12

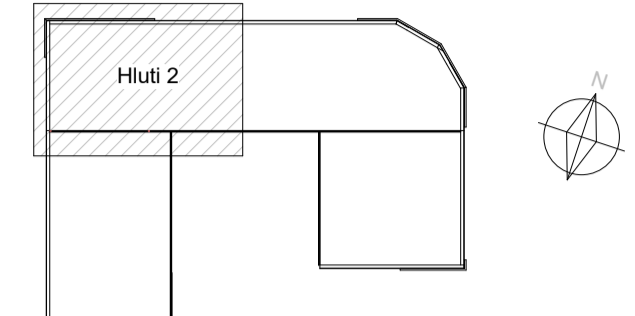
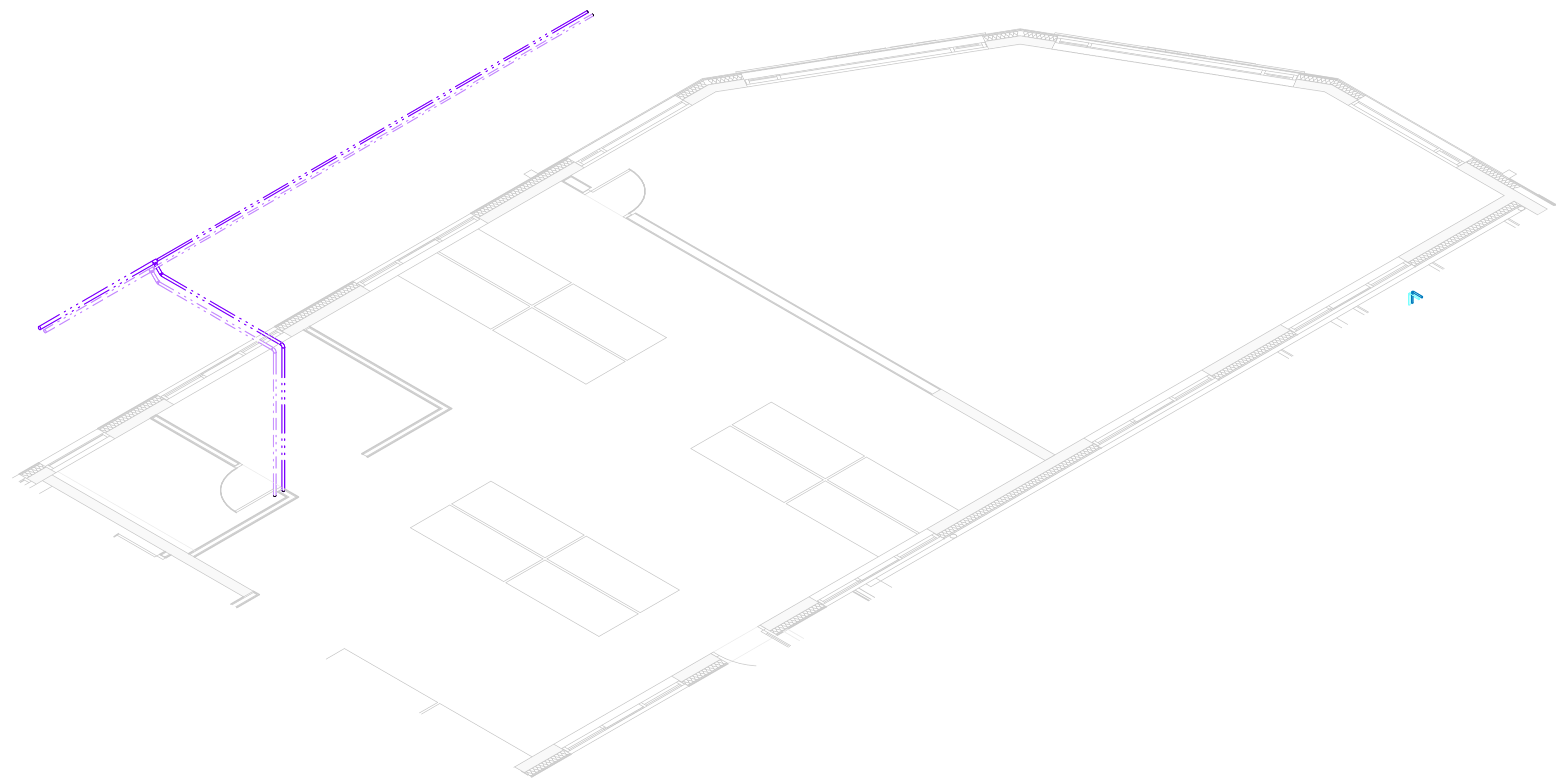

Lyklamynd Colas Þjónustu- og starfsmannahús

- SKÝRINGAR:**
- OPIÐ HITAKERFI - FRAMRÁS
 - OPIÐ HITAKERFI - BAKRÁS
 - LOKAD HITAKERFI - FRAMRÁS
 - LOKAD HITAKERFI - BAKRÁS
 - LOKAD KÆLIKERFI - FRAMRÁS
 - LOKAD KÆLIKERFI - BAKRÁS

- BRUNASKIL
- MH= MIDLÍNÚHÆÐ PÍPU FRÁ FULLFRÁGENGU GÓLFU
- PU PÍPA FER UPP
- PN PÍPA FER NIÐUR
- ALLAR LAGNIR AD OFNUM ERU DN10 NEMA ANNAD SÉ TEKID FRAM

- MERKINGAR OFNA:
- 1234 - NÚMER OFNS
 - 22-600-1200 - ÞYKKT, HÆÐ OG LENGD OFNS
 - 870W - AD - AFKOST OFNS OG STÚTASTADSETNING

SANNREYNA SKAL ÖLL MÁL OG AÐSTÆÐUR Á VERKSTAD, ÞAR MÆÐ TALID STADSETNINGU ANNARA TÆKNIKERFA, AÐUR EN SMÍÐI OG UPPSETNING HEFST.

UMSJÓNARMANNI VERKKAUPA SKAL TAFARLAUST TILKYNNNA ÖLL FRÁVIK OG MISRÆMI.

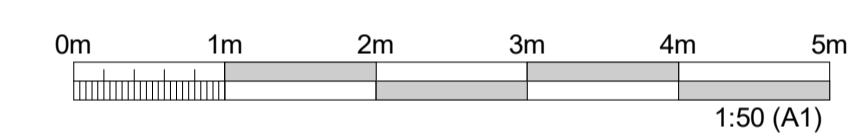

ÚTGÁFUFERILL					
ÚTG.	DAGS.	SKÝRINGAR	HANNAÐ	YFIRF.	SAMP.
01	22.11.2024	VERKTEIKNING	SIS	JS	PB

DAGS. UNDRSKRIFTAR	F.H. MANNVITS (NAFN OG KT.)
22.11.2024	Pétur Bjarnason, kt: 301269-3589 petur@cowi.com
DAGS. UNDRSKRIFTAR	SAMRÆMINGARHÖNNUÐUR / HÖNNUNARSTJÓRI (NAFN OG KT.)
22.11.2024	Andri Martin Sigurðsson, kt: 170583-4429 anmsn@cowi.com

BYGGT Á ADALUPPDRAÐTUM - DAGS.: 11.06.2024 - ÚTGÁFA: 01



HEITI VERKS
COLAS ÞJÓNUSTU- OG STARFSMANNAHÚS
GULLHELLA 1
221 - HAFNARFJÖRÐUR

HEITI TEIKNINGAR
HITALAGNIR
RÚMMYND 2.HÆÐ

FRUMÚTGÁFA	MKV.	STÆRD
22.11.2024	1:50	A1
VERKNÚMÉR	VERKHLUTI	TEIKNINGANÚMÉR
2.110.192	000	VDR-3213
ÚTGÁFA		
01		

TOLVUSKRÁ: Autodesk Docs/C090450 - Colas Þjónustuhús (2:110.192)C090450 - Colas Þjónustuhús

1 2 3 4 5 6 7 8 9 10 11 12